

Rairies  
Montrieux  
TERRE D'ORIGINE

DÉCORER DURABLEMENT

# TERRE CUITE & CIE

TERRACOTTA & CIE

SOLS - MURS - FAÇADES - PAYSAGISME  
FLOORS - WALLS - FAÇADES - LANDSCAPING

L'ENTREPRISE, LES SERVICES, LES SHOWROOMS  
THE COMPANY, SERVICES AND SHOWROOMS

# LE RESPECT DU SAVOIR-FAIRE, DE L'ENVIRONNEMENT ET DE VOTRE PROJET

RESPECT FOR CRAFTSMANSHIP,  
THE ENVIRONMENT AND YOUR PROJECT





## RAIRIES MONTRIEUX Plus de 110 ans de savoir terre



RAIRIES MONTRIEUX  
Over 110 years of expertise in terracotta



Rémy Montrieux  
Président Directeur Général



Fondée en 1910 par deux frères issus d'une famille de briquetiers, Rairies Montrieux est née d'un savoir-faire artisanal exigeant. À l'origine, l'argile était extraite à la main, les briques moulées une à une, puis cuites au four à bois. Cette maîtrise des gestes fondateurs a forgé l'identité de la briqueterie et posé les bases d'une approche sur mesure, attentive à chaque projet.

Plus de 110 ans plus tard, Rairies Montrieux perpétue ce savoir-faire en l'associant à l'innovation, afin de concevoir des matériaux en terre cuite sur mesure, aux formes, teintes et finitions personnalisées, pour l'intérieur comme pour l'extérieur, au service de vos projets.

*Founded in 1910 by two brothers from a family of brickmakers, Rairies Montrieux was born of a demanding artisanal know-how. Originally, the clay was extracted by hand, the bricks were moulded one by one, and then fired in a wood-fired kiln. This mastery of founding gestures shaped the identity of the brick company and laid the foundations for a bespoke approach, attentive to each project.*

*More than 110 years later, Rairies Montrieux continues to uphold this expertise by combining it with innovation, designing bespoke terracotta materials with customised shapes, colors, and finishes for both interior and exterior applications, serving your projects.*



Rairies Montrieux a obtenu le label "Produit en Anjou" qui est une marque territoriale dont la production doit être réalisée en Anjou, avec deux critères cumulatifs.

- plus de 50 % de la valeur ajoutée du produit doit être acquise sur le territoire du Maine-et-Loire,
- les éléments constitutifs du produit doivent être issus de ou élaborés dans le Maine-et-Loire.

*Rairies Montrieux was awarded the "Produit en Anjou" label, a local hallmark of quality. Goods must be produced in Anjou according to two criteria:*

- *more than 50% of the product's added value must be traced back to the Maine-et-Loire region,*
- *the constituent parts of the product must originate or have been produced in the Maine-et-Loire region.*





## Un savoir-faire unique garanti par un label exigeant

Le savoir-faire de Rairies Montrieux a également obtenu le label "Entreprise du Patrimoine Vivant" qui récompense "un patrimoine économique composé en particulier d'un savoir-faire rare, renommé ou ancestral" reposant sur la maîtrise de techniques traditionnelles ou de haute technicité et circonscrit à un territoire.

### A unique know-how guaranteed by a very demanding label

*Our know-how has also been recognised with the "Entreprise du Patrimoine Vivant" label. The award acknowledges "economic heritage" and "exceptional, renowned, or ancestral know-how", know-how grounded in expertise in traditional or highly complex techniques synonymous with a given region.*



## Un bureau d'étude pour faire vivre ensemble votre créativité

Chez Rairies Montrieux, chaque projet repose sur l'écoute, l'échange et un accompagnement constant. Notre équipe d'ingénieurs céramistes met son expertise à votre service. Formes, couleurs...intégrer toutes vos exigences pour répondre à la singularité de votre projet.

Du choix des teintes aux détails de mise en œuvre, notre bureau d'étude analyse chaque paramètre afin de proposer des solutions techniques adaptées et performantes. Tous nos produits bénéficient du marquage CE.



### A design office dedicated to bringing your creativity to life

*At Rairies Montrieux, every project is founded on attentive listening, close collaboration and ongoing support. Our team of ceramic engineers places its expertise at your disposal.*

*Shapes, colours... we incorporate all your requirements to reflect the uniqueness of your project. From the choice of tones to the details of implementation, our design office analyses every parameter in order to propose tailored, high-performance technical solutions. All our products are CE marked.*

## RAIRIES MONTRIEUX **La terre cuite : ardente supportrice du développement durable**

RAIRIES MONTRIEUX  
**Terracotta: a material  
devoted to sustainability**

**Consacrée par 10 siècles  
d'architecture et plus que jamais  
dans l'air du temps, la terre cuite  
se distingue par ses caractères  
100% écologiques.**

Aucun composant chimique ou polluant n'entre dans la composition des terres cuites Rairies Montrieux.

L'argile est préservée dans des carrières naturelles à proximité du site de fabrication. Elle est, de plus, attractive à l'achat et d'une résistance à l'usage qui lui confère une vertu rare : celle d'embellir avec le temps. Tout au long de sa vie, la terre cuite participe au confort de l'espace intérieur en n'émettant aucune odeur, ni aucun composé organique volatil cancérigène, et en favorisant la régulation thermique.



***Hallowed by 10 centuries of architecture and still very trendy, terracotta stands out as being 100% eco-friendly.***

*Terracotta by Rairies Montrieux is chemical-free and pollutant-free. Clay is preserved in natural quarries next to the production plant. In addition, it is cost-effective and highly resistant with a lovely patina over time. Throughout its life, terracotta contributes to indoor comfort by emitting no odor or carcinogenic volatile organic compounds, and by helping to regulate temperature.*





## Les actions des Terres cuites Rairies Montrieux en faveur de l'environnement

**Protection des ressources :** de l'extraction des carrières au recyclage de la matière finale, la terre cuite s'inscrit dans le projet du développement durable et de la norme Haute Qualité Environnementale (H.Q.E.). L'entreprise s'engage dans la maîtrise des matières premières et la remise en état des sites d'extraction en fin d'exploitation.

**Économie d'énergie :** grâce à la limitation des ressources énergétiques et des rejets dans l'atmosphère, le recours au bois pour la cuisson pour les tomettes et le séchage naturel permettent de réduire la consommation d'énergie fossile.

**Recyclage des eaux :** le site de production intègre une station de traitement et de recyclage des eaux usées pour avoir une politique zéro déchet et être une entreprise respectueuse de l'environnement.

**Déchets écologiques :** classés inertes (décret 2002), les déchets de terre cuite sont garantis non dangereux pour la santé humaine et pour l'environnement.



### Rairies Montrieux actions in favor of the environment

**Protection of resources:** from its extraction in the quarries to the recycling of the final material, terracotta fits in the project of sustainability and the HEQ standards (High Environmental Quality). The company undertakes to control raw materials and rehabilitate extraction sites after their exploitation.

**Energy saving:** thanks to the reduction of energy resource use and emissions into the atmosphere, the use of wood kilns to fire tiles and natural drying enables a lower consumption of fossil energy.

**Water recycling:** the production plant includes a wastewater treatment and recycling facility as part of its "zero waste" policy to be an eco-friendly company.

**Eco-friendly waste:** classified as inert (decree 2002), terracotta waste is guaranteed to be non-hazardous for human health and the environment.

## L'ENTREPRISE, LES SERVICES, LES SHOWROOMS

THE COMPANY, SERVICES AND SHOWROOMS

### RAIRIES MONTRIEUX

## Pour vous accompagner, 2 showrooms...

Être à votre écoute pour échanger sur vos projets de décoration, répondre à vos questions techniques, vous présenter notre large gamme de produits en terre cuite et vous conseiller, **tels sont les services que nous proposons dans nos deux showrooms.**

#### Pour satisfaire votre volonté d'excellence, nous nous engageons à :

- Trouver ensemble les solutions adaptées à vos projets de constructions et d'aménagements,
- Vous conseiller pour la mise en œuvre de nos produits,
- S'améliorer continuellement en mettant en place les nouvelles réglementations en vigueur,
- Vous écouter et répondre au mieux à vos besoins avant, pendant et après votre projet.

### RAIRIES MONTRIEUX, 2 showrooms to help you...

*We're here to listen to you and exchange ideas about your projects, answer all your technical questions, show you our wide range of terracotta products and give you advice: **these are the services we offer in our two showrooms.***

#### To meet your highest standards of excellence, we are committed to:

- *Together finding solutions adapted to your projects (building, renovation...),*
- *Giving you advice on how to use our products,*
- *Continually improving our policy by implementing the new regulations in force,*
- *Listening to you and meeting your requirements for the best before, during and after your project.*

#### SHOWROOM LES RAIRIES

1 rue des Fourneaux - 49430 Les Rairies - Tél : +33(0)2 41 21 15 20 - o.dessaux@montrieux.fr

#### SHOWROOM PARIS

113 avenue Daumesnil - 75012 Paris - Tél : +33(0)1 53 02 49 00 - p.benaiche@montrieux.fr



www.rairies.com



## ...et un site internet rien que pour vous

Retrouvez toute l'étendue de notre gamme, nos principales réalisations ainsi que des conseils techniques pour imaginer les grandes lignes de votre projet.

### ...and a dedicated website just for you

*Discover our full range, our key projects, and technical advice to help you start shaping the outline of your project.*



## La livraison s'effectue à l'adresse souhaitée

La livraison s'effectue à votre domicile par services postaux ou transporteur (en fonction du volume de votre commande). Si la livraison a lieu par transporteur vous serez contacté par notre prestataire de services pour définir un jour et un horaire de livraison.

Quel que soit le montant de votre achat, vous avez la possibilité de le récupérer dans notre magasin d'usine aux Rairies (49) ! Vous serez averti de la disponibilité de votre commande par nos services dédiés.

**Pour toute information complémentaire, notre service client est à votre écoute au :**

**02 41 21 15 20**

**Vous pouvez aussi nous contacter par mail sur [o.dessaux@montrieux.fr](mailto:o.dessaux@montrieux.fr)**

### Delivery to the required address

*Your order can be delivered to your home address either by postal service or carrier (depending on the volume of your order). If your order is delivered by a carrier, our service provider will contact you to agree on the date and time of delivery.*

*Regardless of the amount of your purchase, you can collect it in our factory outlet located in Les Rairies (49)!*

*You will be notified of your order's arrival by our dedicated services.*

*For any further information, you can dial the following number: **+33 (0)2 41 21 15 20** or contact us by email to: **[o.dessaux@montrieux.fr](mailto:o.dessaux@montrieux.fr)***



LES NUANCIERS ET CARACTÉRISTIQUES TECHNIQUES  
COLOUR CHART AND TECHNICAL CHARACTERISTICS

# DÉCOUVREZ UNE GAMME QUI S'OUVRE SUR DEMAIN.

DISCOVER A RANGE THAT OPENS UP TO TOMORROW.



PLAQUETTES TERRE CUITE NATURELLE / NATURAL TERRACOTTA BRICK SLIPS

RÉFÉRENCE Reference	CARACTÉRISTIQUE Characteristic	FINITION Finish	FORMAT en mm L x l Size in mm	ÉPAISSEUR en mm Thickness in mm	UNITÉ DE VENTE Unit	PRIX HT / Price excl. VAT	
						Montlouis Montvaloir	Autres coloris
FAP20DL226012-CODE	DROITE	LISSE	220 x 60	12	m <sup>2</sup>	39,55 €	46,19 €
FAP20AL2216012-CODE	ANGLE	LISSE	220 x 105 x 60	12	u	2,64 €	2,85 €
FAP20DL335012-CODE	DROITE	LISSE	330 x 50	12	m <sup>2</sup>	41,80 €	48,30 €
FAP20AL2215012-CODE	ANGLE	LISSE	220 x 105 x 50	12	u	2,33 €	2,72 €
FAP20AL2255012-CODE	ANGLE	LISSE	220 x 50 x 50	12	u	1,98 €	2,31 €
FAP20DC226012-CODE	DROITE	COLISÉE	220 x 60	12	m <sup>2</sup>	43,53 €	50,86 €
FAP20AC2216012-CODE	ANGLE	COLISÉE	220 x 105 x 60	12	u	2,88 €	3,29 €
FAP20DC335012-CODE	DROITE	COLISÉE	330 x 50	12	m <sup>2</sup>	47,60 €	54,88 €
FAP20A2215012-CODE	ANGLE	COLISÉE	220 x 105 x 50	12	u	2,56 €	3,00 €
FAP20AC2255012-CODE	ANGLE	COLISÉE	220 x 50 x 50	12	u	2,14 €	2,38 €
FAP20DA226012-CODE	DROITE	ARRACHÉE	220 x 60	12	m <sup>2</sup>	43,53 €	50,86 €
FAP20AA2216012-CODE	ANGLE	ARRACHÉE	220 x 105 x 60	12	u	2,88 €	3,29 €
FAP20DA335012-CODE	DROITE	ARRACHÉE	330 x 50	12	m <sup>2</sup>	47,60 €	54,88 €
FAP20AA2215012-CODE	ANGLE	ARRACHÉE	220 x 105 x 50	12	u	2,56 €	3,00 €
FAP20AA2255012-CODE	ANGLE	ARRACHÉE	220 x 50 x 50	12	u	2,14 €	2,38 €
FAP20DE226012-CODE	DROITE	ÉCORCE	220 x 60	12	m <sup>2</sup>	45,71 €	53,40 €
FAP20AE2216012-CODE	ANGLE	ÉCORCE	220 x 105 x 60	12	u	3,02 €	3,47 €
FAP20DE335012-CODE	DROITE	ÉCORCE	330 x 50	12	m <sup>2</sup>	49,98 €	57,63 €
FAP20AE2215012-CODE	ANGLE	ÉCORCE	220 x 105 x 50	12	u	2,69 €	3,14 €
FAP20AE2255012-CODE	ANGLE	ÉCORCE	220 x 50 x 50	12	u	2,25 €	2,50 €

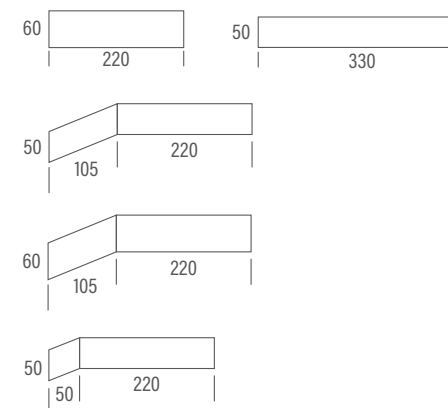

Cette gamme existe également en version Colisée, Arrachée et Écorce  
This range is also available in Colisée, Dragwire, and Bark finishes.

FINITION LISSE



103 Lumière - α 0,30



101 Antarès - α 0,36



109 Silver - α 0,46



116 Étain - α 0,38



110 Titane - α 0,51



106 Montvaloir - α 0,51



105 Montlouis - α 0,46



102 Havane - α 0,55



104 Médoc - α 0,57



108 Réglisse - α 0,78

α = coefficient absorption solaire

FINITION COLISÉE



105 Montlouis - α 0,46

FINITION ARRACHÉE



105 Montlouis - α 0,46

FINITION ÉCORCE



105 Montlouis - α 0,46

PLAQUETTES **TERRE CUITE NATURELLE GRENAILLÉE** / SANDY EFFECT NATURAL TERRACOTTA BRICK SLIPS

RÉFÉRENCE <i>Reference</i>	CARACTÉRISTIQUE <i>Characteristic</i>	FINITION <i>Finish</i>	FORMAT en mm L x l <i>Size in mm</i>	ÉPAISSEUR en mm <i>Thickness in mm</i>	UNITÉ DE VENTE <i>Unit</i>	PRIX HT / <i>Price excl. VAT</i>	
						Montlouis Montvaloir	Autres coloris
FAP20DG226012-CODE	DROITE	GRENAILLÉE	220 x 60	12	m <sup>2</sup>	53,59 €	60,23 €
FAP20AG2216012-CODE	ANGLE	GRENAILLÉE	220 x 105 x 60	12	u	3,66 €	3,87 €
FAP20DG335012-CODE	DROITE	GRENAILLÉE	330 x 50	12	m <sup>2</sup>	55,85 €	62,34 €
FAP20AG2215012-CODE	ANGLE	GRENAILLÉE	220 x 105 x 50	12	u	3,35 €	3,74 €

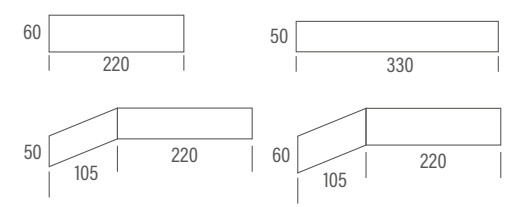

Pour commander, ajouter le code couleur au code article.  
 En raison du mode de fabrication artisanal, les teintes sont données à titre indicatif et peuvent varier d'une cuisson à l'autre. Afin d'éviter les ruptures de couleurs, il est conseillé de recevoir l'ensemble du chantier et de bien mélanger les produits.  
*To place your order, add the color code to the item code.  
 Given the artisanal and traditional methods of production, details of shade are only given for guidance and can vary from one firing to another. To avoid extreme differences, we advise you to order the whole quantity of tiles at the same time and to mix the tiles.*

PLAQUETTES **TERRE CUITE NATURELLE** / NATURAL TERRACOTTA BRICK SLIPS

**FLAMMÉES** / FLAMMED

RÉFÉRENCE Reference	CARACTÉRISTIQUE Characteristic	FORMAT en mm L x l Size in mm	ÉPAISSEUR en mm Thickness in mm	UNITÉ DE VENTE Unit	PRIX HT / Price excl. VAT		
					Orion Monfort	Sirius Villandry Solesmes	Sologne
FAP21DL226012-CODE	<b>DROITE</b>	220 x 60	12	m <sup>2</sup>	42,39 €	45,71 €	48,45 €
FAP21AL2216012-CODE	<b>ANGLE</b>	220 x 105 x 60	12	u	2,83 €	2,92 €	3,09 €

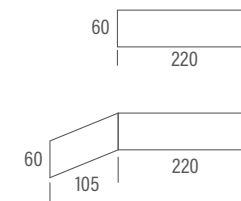

204 Orion -  $\alpha$  0,57



206 Sirius -  $\alpha$  0,57



209 Villandry -  $\alpha$  0,48



207 Solesmes -  $\alpha$  0,69



208 Sologne -  $\alpha$  0,55



210 Monfort -  $\alpha$  0,46

**NORMANDIE**

RÉFÉRENCE Reference	CARACTÉRISTIQUE Characteristic	FORMAT en mm - L x l Size in mm	ÉPAISSEUR en mm Thickness in mm	UNITÉ DE VENTE Unit	PRIX HT Price excl. VAT
FAP21TU286018-CODE	<b>PLAQUETTES 280</b>	280 x 60	18	m <sup>2</sup>	46,19 €



214 Bayeux



215 Cabourg



216 Trouville



217 Deauville

**TUILEAUX**

RÉFÉRENCE Reference	CARACTÉRISTIQUE Characteristic	FORMAT en mm - L x l Size in mm	ÉPAISSEUR en mm Thickness in mm	UNITÉ DE VENTE Unit	PRIX HT Price excl. VAT
FAP21TU282518-CODE	<b>TUILEAUX 280</b>	280 x 25	18	m <sup>2</sup>	62,61 €

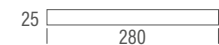

219 Verneuil



218 Vimoutiers

$\alpha$  = coefficient absorption solaire

Ces produits sont fabriqués au four à bois et sont naturellement flammés. / These products are fired in a wood-fired kiln, giving them natural flame markings.

Pour commander, ajouter le code couleur au code article.

En raison du mode de fabrication artisanal, les teintes sont données à titre indicatif et peuvent varier d'une cuisson à l'autre. Afin d'éviter les ruptures de couleurs, il est conseillé de recevoir l'ensemble du chantier et de bien mélanger les produits.

To place your order, add the color code to the item code.

Given the artisanal and traditional methods of production, details of shade are only given for guidance and can vary from one firing to another. To avoid extreme differences, we advise you to order the whole quantity of tiles at the same time and to mix the tiles.

PLAQUETTES **TERRE CUITE EN RÉDUCTION** / REDUCTION NATURAL TERRACOTTA BRICK SLIPS

RÉFÉRENCE Reference	CARACTÉRISTIQUE Characteristic	FINITION Finish	FORMAT en mm L x l Size in mm	ÉPAISSEUR en mm Thickness in mm	UNITÉ DE VENTE Unit	PRIX HT / Price excl. VAT	
						Montvaloir	Médoc
FAP21DL226012-CODE	DROITE	LISSE	220 x 60	12	m <sup>2</sup>	44,65 €	51,29 €
FAP21AL2216012-CODE	ANGLE	LISSE	220 x 105 x 60	12	U	2,98 €	3,16 €
FAP21DL335012-CODE	DROITE	LISSE	330 x 50	12	m <sup>2</sup>	46,90 €	53,40 €
FAP21AL2215012-CODE	ANGLE	LISSE	220 x 105 x 50	12	u	2,60 €	3,00 €
FAP21DE226012-CODE	DROITE	ÉCORCE	220 x 60	12	m <sup>2</sup>	50,81 €	58,50 €
FAP21AE2216012-CODE	ANGLE	ÉCORCE	220 x 105 x 60	12	u	3,36 €	3,79 €
FAP21DE335012-CODE	DROITE	ÉCORCE	330 x 50	12	m <sup>2</sup>	55,08 €	62,73 €
FAP21AE2215012-CODE	ANGLE	ÉCORCE	220 x 105 x 50	12	u	2,97 €	3,42 €

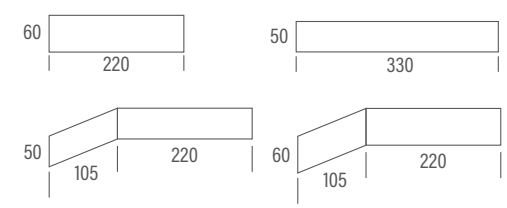

226 Montvaloir en réduction (Lisse)



226 Montvaloir en réduction (Écorce)



224 Médoc en réduction (Lisse)



224 Médoc en réduction (Écorce)

PLAQUETTES **CARACTÈRE** / CARACTÈRE BRICK SLIPS

RÉFÉRENCE Reference	CARACTÉRISTIQUE Characteristic	FINITION Finish	FORMAT en mm - L x l Size in mm	ÉPAISSEUR en mm Thickness in mm	UNITÉ DE VENTE Unit	PRIX HT Price excl. VAT
FAP24PF226012-CODE	DROITE	STRUCTURÉE	220 x 60	12	m <sup>2</sup>	63,37 €
FAP24AF2216012-CODE	ANGLE	STRUCTURÉE	220 x 105 x 60	12	u	3,99 €
FAP24PF335012-CODE	DROITE	STRUCTURÉE	330 x 50	12	m <sup>2</sup>	66,27 €
FAP24AF2215012-CODE	ANGLE	STRUCTURÉE	220 x 105 x 50	12	u	3,61 €

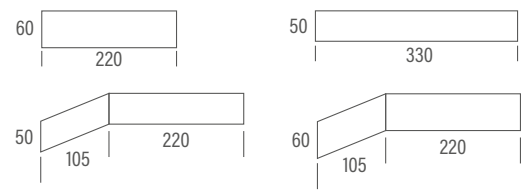

862 Ivoire



883 Cendre



853 Grenat



873 Graphite



864 Calcaire



881 Perle



851 Jaspe



876 Ebène

PLAQUETTES **ORIGINELLE COLISÉE** / COLISÉE BRICK SLIPS 

RÉFÉRENCE Reference	CARACTÉRISTIQUE Characteristic	FINITION Finish	FORMAT en mm - L x l Size in mm	ÉPAISSEUR en mm Thickness in mm	UNITÉ DE VENTE Unit	PRIX HT Price excl. VAT
FAP21DC226012-CODE	DROITE	STRUCTURÉE	220 x 60	12	m <sup>2</sup>	62,28 €
FAP21AC2216012-CODE	ANGLE	STRUCTURÉE	220 x 105 x 60	12	u	3,52 €
FAP21DC335012-CODE	DROITE	STRUCTURÉE	330 x 50	12	m <sup>2</sup>	65,85 €
FAP21AC2215012-CODE	ANGLE	STRUCTURÉE	220 x 105 x 50	12	u	3,35 €
FAP21AC2255012-CODE	ANGLE	STRUCTURÉE	220 x 50 x 50	12	u	2,85 €

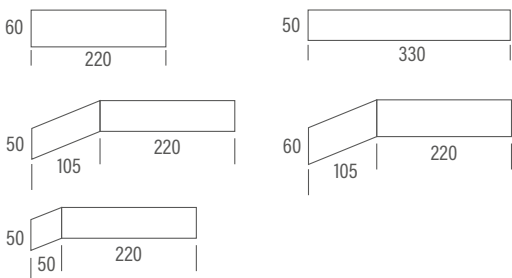

219 Azay - α 0,41



220 Valençay - α 0,50



221 Durtal - α 0,78



222 Lucé - α 0,71

PROFIL COSTE **TERRE CUITE NATURELLE** / NATURAL TERRACOTTA COSTE PROFILE

RÉFÉRENCE Reference	CARACTÉRISTIQUE Characteristic	FINITION Finish	FORMAT en mm L x l Size in mm	ÉPAISSEUR en mm Thickness in mm	UNITÉ DE VENTE Unit	PRIX HT / Price excl. VAT	
						Montlouis Montvaloir	Autres coloris
FAP20PC221330-CODE	PROFIL COSTE	LISSE	220 x 130	30	m <sup>2</sup>	85,17 €	94,35 €

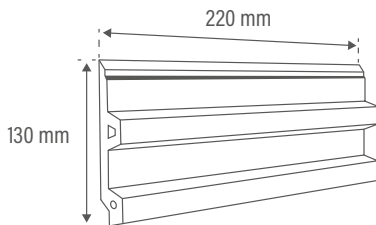

Pour garantir une pose conforme et un rendu optimal des Profils Coste en terre cuite naturelle, nous recommandons de faire appel à un architecte d'intérieur.  
To ensure compliant installation and the best possible finish for Coste Profiles in natural terracotta, we recommend engaging an interior architect.



Ces produits sont fabriqués au four à bois et sont naturellement flammés. / These products are fired in a wood-fired kiln, giving them natural flame markings.

Pour commander, ajouter le code couleur au code article.

En raison du mode de fabrication artisanal, les teintes sont données à titre indicatif et peuvent varier d'une cuisson à l'autre. Afin d'éviter les ruptures de couleurs, il est conseillé de recevoir l'ensemble du chantier et de bien mélanger les produits.

To place your order, add the color code to the item code.

Given the artisanal and traditional methods of production, details of shade are only given for guidance and can vary from one firing to another. To avoid extreme differences, we advise you to order the whole quantity of tiles at the same time and to mix the tiles.

α = coefficient absorption solaire

## ACROBRIC TERRE CUITE NATURELLE / NATURAL TERRACOTTA ACROBRIC

RÉFÉRENCE <i>Reference</i>	CARACTÉRISTIQUE <i>Characteristic</i>	FINITION <i>Finish</i>	FORMAT en mm L x l <i>Size in mm</i>	ÉPAISSEUR en mm <i>Thickness in mm</i>	UNITÉ DE VENTE <i>Unit</i>	PRIX HT / <i>Price excl. VAT</i>	
						Montlouis Montvaloir	Autres coloris
FAP20PA349035-CODE	ACROBRIC	LISSE	330 x 90	35	m <sup>2</sup>	101,35 €	112,59 €
LITEAU BOIS TRAITÉ CLASSE III			TRAPÉZOÏDAL ANGLE 60° - 4,2 m		10 ml	2,50 €	

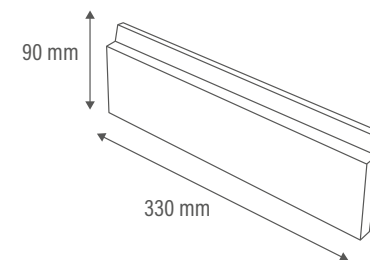

103 Lumière - α 0,30



110 Titane - α 0,51



102 Havane - α 0,55



101 Antarsès - α 0,36



106 Montvaloir - α 0,51



109 Silver - α 0,46



116 Étain - α 0,38



108 Réglisse - α 0,78



104 Médoc - α 0,57



105 Montlouis - α 0,46

α = coefficient absorption solaire

### SCHÉMA LITEAU BOIS TRAPÉZOÏDAL

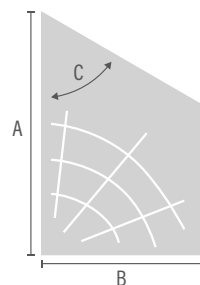

Repères	Dimensions	Tolérances
A	38 mm	± 1 mm
B	25 mm	± 1 mm
C	60 °	± 5°
Largeur maxi	3 000	± 100 mm
Qualité	Norme EN 335	-

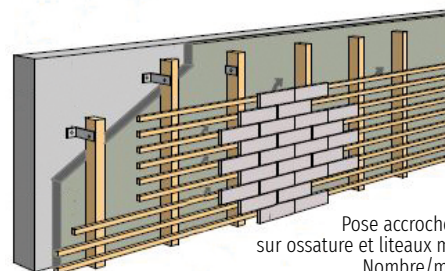

Pose accrochée à sec  
sur ossature et liteaux métalliques ou bois  
Nombre/m<sup>2</sup> : 10

Les produits Acrobric en terre cuite naturelle sont compatibles avec les systèmes d'isolation thermique par l'extérieur (ITE)

PLAQUETTES **ENGOBÉES** / ENGOBED BRICK SLIPS

RÉFÉRENCE Reference	CARACTÉRISTIQUE Characteristic	FINITION Finish	FORMAT en mm - L x l Size in mm	ÉPAISSEUR en mm Thickness in mm	UNITÉ DE VENTE Unit	PRIX HT / Price excl. VAT	
						MontNoir MontBlanc mat MontBlanc 17	Autres coloris
FAP20DL226012-CODE	DROITE	LISSE	220 x 60	12	m <sup>2</sup>	58,93 €	74,19 €
FAP22AL2216012-CODE	ANGLE	LISSE	220 x 105 x 60	12	u	4,15 €	5,40 €
FAP22DL335012-CODE	DROITE	LISSE	330 x 50	12	m <sup>2</sup>	60,51 €	76,20 €
FAP22AL2215012-CODE	ANGLE	LISSE	220 x 105 x 50	12	u	4,05 €	4,46 €
FAP22AL2255012-CODE	ANGLE	LISSE	220 x 50 x 50	12	u	3,43 €	4,36 €
FAP22DC226012-CODE	DROITE	COLISÉE	220 x 60	12	m <sup>2</sup>	64,82 €	81,65 €
FAP22AC2216012-CODE	ANGLE	COLISÉE	220 x 105 x 60	12	u	4,57 €	5,99 €
FAP22DC335012-CODE	DROITE	COLISÉE	330 x 50	12	m <sup>2</sup>	66,56 €	83,84 €
FAP22AC2215012-CODE	ANGLE	COLISÉE	220 x 105 x 50	12	u	4,44 €	4,91 €
FAP22AC2255012-CODE	ANGLE	COLISÉE	220 x 50 x 50	12	u	3,77 €	4,15 €

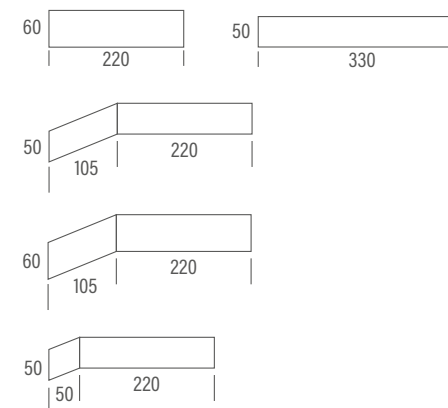

**FINITION LISSE**



Cette gamme existe également en version Colisée. *This range is also available in a Colisée finish.*

**FINITION COLISÉE**



310 MontGris 4 - alpha 0,59

alpha = coefficient absorption solaire

## PLAQUETTES ÉMAIL TRANSPARENT / TRANSPARENT GLAZING BRICK SLIPS

RÉFÉRENCE Reference	CARACTÉRISTIQUE Characteristic	FINITION Finish	FORMAT en mm - L x l Size in mm	ÉPAISSEUR en mm Thickness in mm	UNITÉ DE VENTE Unit	PRIX HT Price excl. VAT
FAP27DL226012-CODE	DROITE	LISSE	220 x 60	12	m <sup>2</sup>	126,58 €
FAP27AL2216012-CODE	ANGLE	LISSE	220 x 105 x 60	12	u	6,98 €
FAP27DL335012-CODE	DROITE	LISSE	330 x 50	12	m <sup>2</sup>	129,99 €
FAP27AL2215012-CODE	ANGLE	LISSE	220 x 105 x 50	12	u	6,64 €
FAP27AL2255012-CODE	ANGLE	LISSE	220 x 50 x 50	12	u	6,28 €

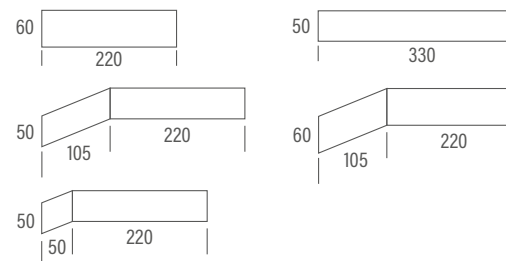

535 Lumière - α 0,28



542 Titane - α 0,62



541 Havane - α 0,67



536 Antares - α 0,46



538 Montvaloir - α 0,64



543 Silver - α 0,56

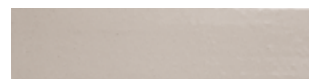

706 Étain - α 0,38



540 Réglisse - α 0,78



539 Médoc - α 0,67



537 Montlouis - α 0,55

Cette gamme existe également en version Colisée - Prix sur demande - *This range is also available in a Colisée finish - price upon request.*

### FINITION COLISÉE



537 Montlouis - α 0,55

Pour commander, ajouter le code couleur au code article.

En raison du mode de fabrication artisanal, les teintes sont données à titre indicatif et peuvent varier d'une cuisson à l'autre. Afin d'éviter les ruptures de couleurs, il est conseillé de recevoir l'ensemble du chantier et de bien mélanger les produits.









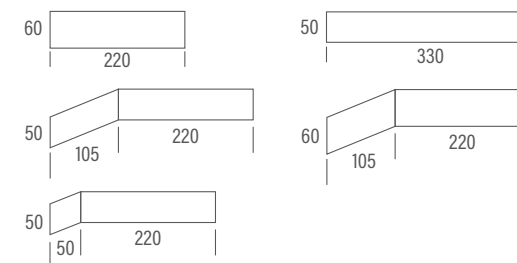

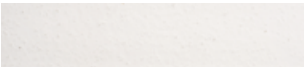
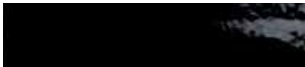















*To place your order, add the color code to the item code.*

*Given the artisanal and traditional methods of production, details of shade are only given for guidance and can vary from one firing to another. To avoid extreme differences, we advise you to order the whole quantity of tiles at the same time and to mix the tiles.*

PLAQUETTES **ÉMAIL COULEUR** / COLOURED GLAZING BRICK SLIPS

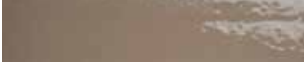
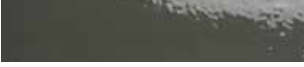
RÉFÉRENCE Reference	CARACTÉRISTIQUE Characteristic	FINITION Finish	FORMAT en mm - L x l Size in mm	ÉPAISSEUR en mm Thickness in mm	UNITÉ DE VENTE Unit	PRIX HT Price excl. VAT
FAP27DL226012-CODE	DROITE	LISSE	220 x 60	12	m <sup>2</sup>	<b>126,58 €</b>
FAP27AL2216012-CODE	ANGLE	LISSE	220 x 105 x 60	12	u	<b>6,98 €</b>
FAP27DL335012-CODE	DROITE	LISSE	330 x 50	12	m <sup>2</sup>	<b>129,99 €</b>
FAP27AL2215012-CODE	ANGLE	LISSE	220 x 105 x 50	12	u	<b>6,64 €</b>
FAP27AL2255012-CODE	ANGLE	LISSE	220 x 50 x 50	12	u	<b>6,28 €</b>

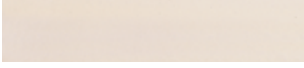

 <b>503</b> Blanc Brillant - $\alpha$ 0,39	 <b>504</b> Blanc Mat - $\alpha$ 0,38	 <b>521</b> Noir - $\alpha$ 0,90	 <b>587</b> Gris 1 - $\alpha$ 0,74	 <b>588</b> Gris 2 - $\alpha$ 0,72
 <b>589</b> Gris 3 - $\alpha$ 0,62	 <b>590</b> Gris 4 - $\alpha$ 0,51	 <b>591</b> Gris 5 - $\alpha$ 0,35	 <b>528</b> Vanille - $\alpha$ 0,51	 <b>511</b> Chatain - $\alpha$ 0,55
 <b>510</b> Cacao - $\alpha$ 0,69	 <b>505</b> Bleu 1 - $\alpha$ 0,67	 <b>506</b> Bleu 2 - $\alpha$ 0,60	 <b>507</b> Bleu 3 - $\alpha$ 0,67	 <b>508</b> Bleu 4 - $\alpha$ 0,76
 <b>514</b> Jaune - $\alpha$ 0,46	 <b>522</b> Orange - $\alpha$ 0,50	 <b>523</b> Rouge 1 - $\alpha$ 0,57	 <b>524</b> Rouge 2 - $\alpha$ 0,47	 <b>525</b> Rouge 3 - $\alpha$ 0,67
 <b>526</b> Rouge 4 - $\alpha$ 0,47	 <b>501</b> Aubergine 1 - $\alpha$ 0,68	 <b>502</b> Aubergine 2 - $\alpha$ 0,82	 <b>509</b> Brun - $\alpha$ 0,78	 <b>529</b> Vert 1 - $\alpha$ 0,76
 <b>530</b> Vert 2 - $\alpha$ 0,64	 <b>531</b> Vert 3 - $\alpha$ 0,77	 <b>532</b> Vert 4 - $\alpha$ 0,62	 <b>533</b> Vert 5 - $\alpha$ 0,70	 <b>534</b> Vert 6 - $\alpha$ 0,87
 <b>704</b> Beige 1 - $\alpha$ 0,33				

$\alpha$  - coefficient absorption solaire

Pour commander, ajouter le code couleur au code article.

En raison du mode de fabrication artisanal, les teintes sont données à titre indicatif et peuvent varier d'une cuisson à l'autre. Afin d'éviter les ruptures de couleurs, il est conseillé de recevoir l'ensemble du chantier et de bien mélanger les produits.

To place your order, add the color code to the item code.

Given the artisanal and traditional methods of production, details of shade are only given for guidance and can vary from one firing to another. To avoid extreme differences, we advise you to order the whole quantity of tiles at the same time and to mix the tiles.

PLAQUETTES ÉMAIL CRISTALLIN / CRYSTAL-CLEAR GLAZING BRICK SLIPS

RÉFÉRENCE Reference	CARACTÉRISTIQUE Characteristic	FINITION Finish	FORMAT en mm - L x l Size in mm	ÉPAISSEUR en mm Thickness in mm	UNITÉ DE VENTE Unit	PRIX HT Price excl. VAT
FAP27DL226012-CODE	DROITE	LISSE	220 x 60	12	m <sup>2</sup>	126,58 €
FAP27AL2216012-CODE	ANGLE	LISSE	220 x 105 x 60	12	u	6,98 €
FAP27DL335012-CODE	DROITE	LISSE	330 x 50	12	m <sup>2</sup>	129,99 €
FAP27AL2215012-CODE	ANGLE	LISSE	220 x 105 x 50	12	u	6,64 €
FAP27AL2255012-CODE	ANGLE	LISSE	220 x 50 x 50	12	u	6,28 €

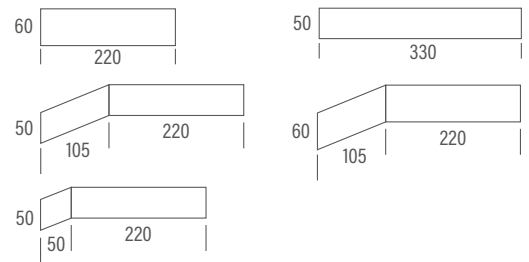

546 Lin - α 0,39



544 Flanelle - α 0,55



548 Basalte - α 0,71



550 Cosmos - α 0,68



552 Oxygène - α 0,56



554 Océan - α 0,75



556 Sable - α 0,47



558 Frêne - α 0,50



560 Merisier - α 0,56



562 Chêne - α 0,58



564 Noyer - α 0,63



566 Sureau - α 0,81



568 Vert d'eau - α 0,61



570 Sapin - α 0,76



572 Nénuphar - α 0,69



574 Laurier - α 0,55



576 Eucalyptus - α 0,59



578 Lagon - α 0,66



701 Coquelicot - α 0,49

Toutes les couleurs sont disponibles en version nuancée.  
All colours are available in a shaded version.

PLAQUETTES ÉMAIL MÉTAL / METAL GLAZING BRICK SLIPS

RÉFÉRENCE <i>Reference</i>	CARACTÉRISTIQUE <i>Characteristic</i>	FINITION <i>Finish</i>	FORMAT en mm - L x l <i>Size in mm</i>	ÉPAISSEUR en mm <i>Thickness in mm</i>	UNITÉ DE VENTE <i>Unit</i>	PRIX HT / <i>Price excl. VAT</i>		
						Cuivre Légende Mirage	Or	Doré Argenté Irisé
FAP27DL226012-CODE	DROITE	LISSE	220 x 60	12	m <sup>2</sup>	163,67 €	180,46 €	184,81 €
FAP27AL2216012-CODE	ANGLE	LISSE	220 x 105 x 60	12	u	8,62 €	9,16 €	10,19 €
FAP27DL335012-CODE	DROITE	LISSE	330 x 50	12	m <sup>2</sup>	168,09 €	185,34 €	189,79 €
FAP27AL2215012-CODE	ANGLE	LISSE	220 x 105 x 50	12	u	8,20 €	8,71 €	9,69 €
FAP27AL2255012-CODE	ANGLE	LISSE	220 x 50 x 50	12	u	7,75 €	8,24 €	9,18 €

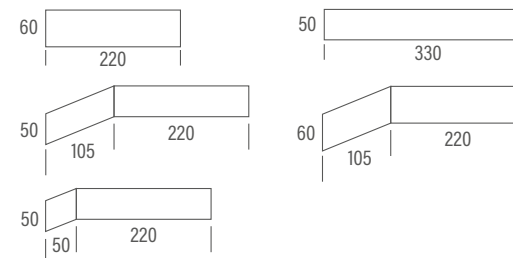

515 Cuivre -  $\alpha$  0,56



517 Légende -  $\alpha$  0,90



518 Mirage -  $\alpha$  0,79



519 Or -  $\alpha$  0,70



592 Doré -  $\alpha$  0,40



593 Argenté -  $\alpha$  0,39



594 Irisé -  $\alpha$  0,31

$\alpha$  = coefficient absorption solaire

Pour commander, ajouter le code couleur au code article.

En raison du mode de fabrication artisanal, les teintes sont données à titre indicatif et peuvent varier d'une cuisson à l'autre. Afin d'éviter les ruptures de couleurs, il est conseillé de recevoir l'ensemble du chantier et de bien mélanger les produits.

To place your order, add the color code to the item code.

Given the artisanal and traditional methods of production, details of shade are only given for guidance and can vary from one firing to another. To avoid extreme differences, we advise you to order the whole quantity of tiles at the same time and to mix the tiles.

BRIQUE DE PAREMENT **BRUT DE FOUR** / BRUT DE FOUR BRICK 

RÉFÉRENCE <i>Reference</i>	CARACTÉRISTIQUE <i>Characteristic</i>	FINITION <i>Finish</i>	FORMAT en mm <i>L x l</i> <i>Size in mm</i>	ÉPAISSEUR en mm <i>Thickness in mm</i>	UNITÉ DE VENTE <i>Unit</i>	PRIX HT / <i>Price excl. VAT</i>	
						Sahara 0 Saturne 0 Séquoia 0 Mali 0	Silice / Ténéré Granit / Givre Acajou / Érable Onyx / Hématite
FAP25BF404090-CODE	BRIQUE LONGUE	STRUCTURÉE	400 x 40	90	u	4,51 €	4,85 €

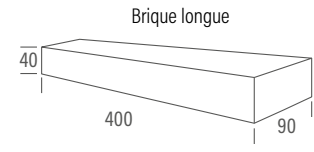

660 Sahara 0



662 Silice



664 Ténéré



680 Saturne 0



683 Granit



681 Givre



650 Séquoia 0



653 Acajou



651 Érable



670 Mali 0



673 Onyx



676 Hématite

BRIQUE DE PAREMENT **ORIGINELLE** / ORIGINELLE BRICK 

RÉFÉRENCE <i>Reference</i>	CARACTÉRISTIQUE <i>Characteristic</i>	FINITION <i>Finish</i>	FORMAT en mm L x l <i>Size in mm</i>	ÉPAISSEUR en mm <i>Thickness in mm</i>	UNITÉ DE VENTE <i>Unit</i>	PRIX HT <i>Price excl. VAT</i>
FAP21BL225010-CODE	DROITE	TRADITIONNELLE	220 x 50	105	m <sup>2</sup>	3,13 €
FAP21BL226010-CODE	DROITE	TRADITIONNELLE	220 x 60	105	m <sup>2</sup>	3,30 €
FAP21BL335090-CODE	DROITE	TRADITIONNELLE	330 x 50	90	m <sup>2</sup>	4,04 €

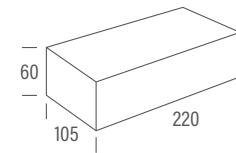
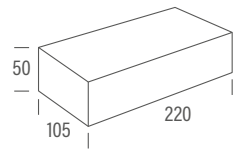

219 Azay



220 Valençay



221 Durtal



222 Lucé

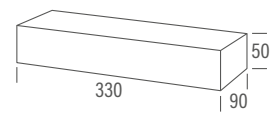

 Ces produits sont fabriqués au four à bois et sont naturellement flammés. / *These products are fired in a wood-fired kiln, giving them natural flame markings.*

## BRIQUE DE PAREMENT **REMARQUABLES** / REMARQUABLE BRICK

RÉFÉRENCE <i>Reference</i>	CARACTÉRISTIQUE <i>Characteristic</i>	FINITION <i>Finish</i>	FORMAT en mm <i>L x l</i> <i>Size in mm</i>	ÉPAISSEUR en mm <i>Thickness in mm</i>	UNITÉ DE VENTE <i>Unit</i>	PRIX HT / <i>Price excl. VAT</i>	
						Merlot Provence Chenin	Émail transparent
FAP32BF22509E-CODE	DROITE	TRADITIONNELLE	220 x 50	90	u	3,51 €	-
FAP27BF22509E-CODE	DROITE	TRADITIONNELLE	220 x 50	90	u	-	7,43 €

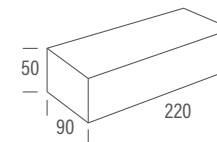

901 Merlot



902 Provence



903 Chenin



711 Merlot émail transparent



712 Provence émail transparent



713 Chenin émail transparent

BRIQUE DE PAREMENT **TERRE CUITE NATURELLE** / NATURAL TERRACOTTA BRICK

RÉFÉRENCE <i>Reference</i>	CARACTÉRISTIQUE <i>Characteristic</i>	FORMAT en mm L x l <i>Size in mm</i>	ÉPAISSEUR en mm <i>Thickness in mm</i>	UNITÉ DE VENTE / Unit	PRIX HT / <i>Price excl. VAT</i>	
					Montvaloir Montlouis	Autres coloris
FAP20BL221120-CODE	TRADITIONNELLE	220 x 110	20	u	1,16 €	1,47 €
FAP20BL221130-CODE	TRADITIONNELLE	220 x 110	30	u	1,59 €	2,02 €
FAP20BL225050-CODE	MULOT	220 x 50	50	u	1,41 €	1,80 €
FAP20BL226030-CODE	MULOT	220 x 60	30	u	1,47 €	1,87 €
FAP20BL226050-CODE	MULOT	220 x 60	50	u	1,47 €	1,87 €
FAP20BL335090-CODE	TRADITIONNELLE	330 x 50	90	u	2,88 €	3,66 €
FAP20BP33509L-CODE	PERFORÉE	330 x 50	90	u	2,50 €	3,18 €
FAP20BL225010-CODE	TRADITIONNELLE	220 x 50	105	u	2,22 €	2,84 €
FAP20BP22501L-CODE	PERFORÉE	220 x 50	105	u	1,94 €	2,47 €
FAP20BL226010-CODE	TRADITIONNELLE	220 x 60	105	u	2,36 €	3,00 €
FAP20BP22601L-CODE	PERFORÉE	220 x 50	105	u	2,05 €	2,61 €



103 Lumière



110 Titane



102 Havane



109 Silver



116 Étain



108 Réglisse



101 Antarès



105 Montlouis



106 Montvaloir



104 Médoc

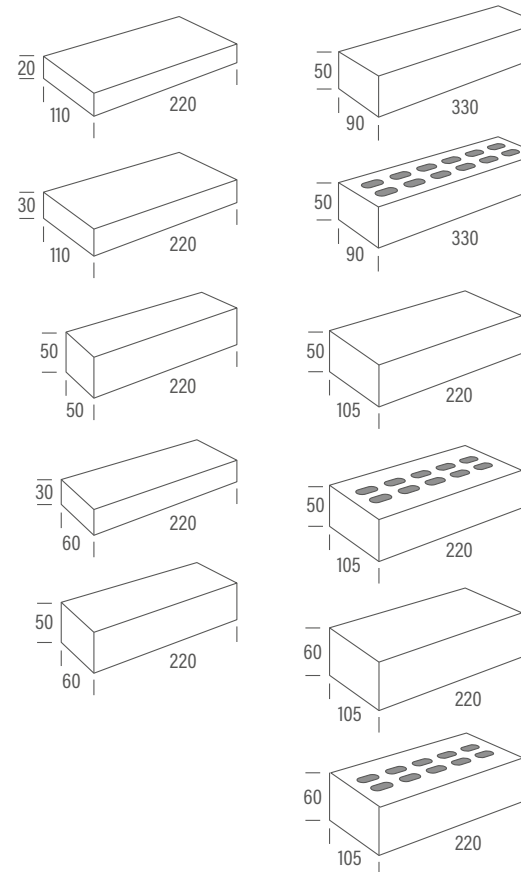

Pour commander, ajouter le code couleur au code article.

En raison du mode de fabrication artisanal, les teintes sont données à titre indicatif et peuvent varier d'une cuisson à l'autre. Afin d'éviter les ruptures de couleurs, il est conseillé de recevoir l'ensemble du chantier et de bien mélanger les produits.

To place your order, add the color code to the item code.

Given the artisanal and traditional methods of production, details of shade are only given for guidance and can vary from one firing to another. To avoid extreme differences, we advise you to order the whole quantity of tiles at the same time and to mix the tiles.

BRIQUE DE PAREMENT **TRADITIONNELLE** / TRADITIONAL BRICK 

RÉFÉRENCE <i>Reference</i>	CARACTÉRISTIQUE <i>Characteristic</i>	FORMAT en mm L x l <i>Size in mm</i>	ÉPAISSEUR en mm <i>Thickness in mm</i>	UNITÉ DE VENTE <i>Unit</i>	PRIX HT / Price excl. VAT	
					Sologne Chinon Orion	Sirius
FAP21BL221130-CODE	TRADITIONNELLE	220 x 110	30	u	1,59 €	2,07 €
FAP21BL335090-CODE	TRADITIONNELLE	330 x 50	90	u	3,09 €	4,04 €
FAP21BP33509L-CODE	PERFORÉE	330 x 50	90	u	2,69 €	3,51 €
FAP21BL225010-CODE	TRADITIONNELLE	220 x 50	105	u	2,40 €	3,13 €
FAP21BP22501L-CODE	PERFORÉE	220 x 50	105	u	2,09 €	2,72 €
FAP21BL226010-CODE	TRADITIONNELLE	220 x 60	105	u	2,54 €	3,30 €
FAP21BP22601L-CODE	PERFORÉE	220 x 60	105	u	2,20 €	2,88 €

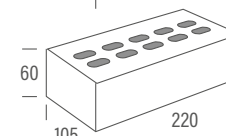
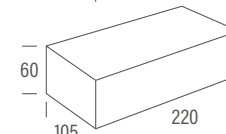
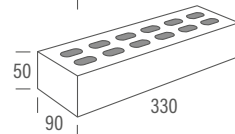
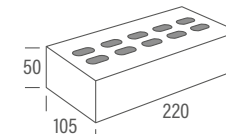
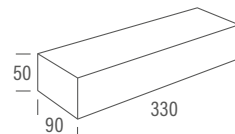
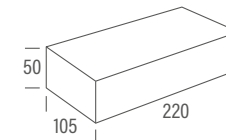
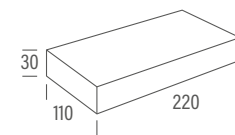

208 Sologne



202 Chinon



204 Orion



206 Sirius

 Ces produits sont fabriqués au four à bois et sont naturellement flammés. / *These products are fired in a wood-fired kiln, giving them natural flame markings.*

Pour commander, ajouter le code couleur au code article.

En raison du mode de fabrication artisanal, les teintes sont données à titre indicatif et peuvent varier d'une cuisson à l'autre. Afin d'éviter les ruptures de couleurs, il est conseillé de recevoir l'ensemble du chantier et de bien mélanger les produits.

*To place your order, add the color code to the item code.*

*Given the artisanal and traditional methods of production, details of shade are only given for guidance and can vary from one firing to another. To avoid extreme differences, we advise you to order the whole quantity of tiles at the same time and to mix the tiles.*

## CARREAUX ANJOU CHARME / ANJOU CHARME TILES

RÉFÉRENCE Reference	CARACTÉRISTIQUE Characteristic	FORMAT en mm L x l Size in mm	ÉPAISSEUR en mm Thickness in mm	UNITÉ DE VENTE Unit	PRIX HT / Price excl. VAT	
					Simple	Complet
FAS27CL101013-CODE	ALLÈGEMENT	100 x 100	11	m <sup>2</sup>	168,52 €	-
	ALLÈGEMENT	100 x 100	11	u	-	5,00 €



100 x 100



027 Simple Rouge



023 Simple Bleu



029 Complet Rouge



021 Complet Bleu

## CARREAUX ÉMAIL COULEUR / COLOURED GLAZING TILES

RÉFÉRENCE Reference	FINITION Finish	FORMAT en mm - L x l Size in mm	ÉPAISSEUR en mm Thickness in mm	UNITÉ DE VENTE Unit	PRIX HT Price excl. VAT
FAS27CL101011-CODE	LISSE	100 x 100	11	m <sup>2</sup>	168,52 €
FAS27CL151513-CODE	LISSE	150 x 150	13	m <sup>2</sup>	129,37 €
FAS27HL151513-CODE	LISSE	Hexagone 150	13	m <sup>2</sup>	148,94 €



100 x 100



150 x 150



150



503 Blanc brillant

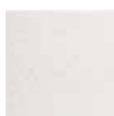

504 Blanc Mat



521 Noir



587 Gris 1



588 Gris 2



589 Gris 3



590 Gris 4



591 Gris 5



528 Vanille



511 Chatain



510 Cacao



505 Bleu 1



506 Bleu 2



507 Bleu 3



508 Bleu 4



514 Jaune



522 Orange



523 Rouge 1



524 Rouge 2



525 Rouge 3



526 Rouge 4



501 Aubergine 1



502 Aubergine 2



509 Brun



529 Vert 1



530 Vert 2



531 Vert 3



532 Vert 4



533 Vert 5



534 Vert 6



592 Beige 1

CARREAUX ÉMAIL CRISTALLIN / CRYSTAL-CLEAR GLAZING TILES

RÉFÉRENCE Reference	FINITION Finish	FORMAT en mm - L x l Size in mm	ÉPAISSEUR en mm Thickness in mm	UNITÉ DE VENTE Unit	PRIX HT Price excl. VAT
FAS27CL101011-CODE	LISSE	100 x 100	11	m <sup>2</sup>	168,52 €
FAS27CL151513-CODE	LISSE	150 x 150	13	m <sup>2</sup>	129,37 €
FAS27HL151513-CODE	LISSE	Hexagone 150	13	m <sup>2</sup>	148,94 €

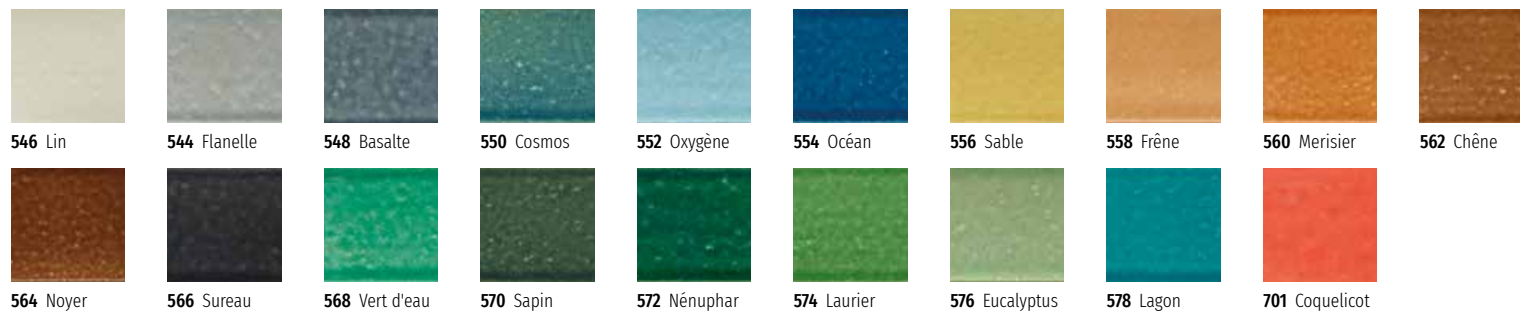
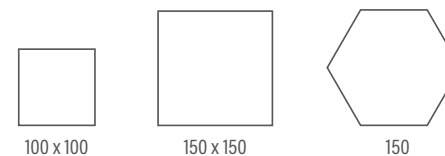

Toutes les couleurs sont disponibles en version nuancée  
All colours are available in a shaded version.

## PLAQUETTES TERRE CUITE NATURELLE / NATURAL TERRACOTTA SLIPS

RÉFÉRENCE <i>Reference</i>	CARACTÉRISTIQUE <i>Characteristic</i>	FINITION <i>Finish</i>	FORMAT en mm L x l <i>Size in mm</i>	ÉPAISSEUR en mm <i>Thickness in mm</i>	UNITÉ DE VENTE <i>Unit</i>	PRIX HT / <i>Price excl. VAT</i>	
						Montlouis Montvaloir	Autres coloris
FAP20DL226015-CODE	DROITE	LISSE	220 x 60	15	m <sup>2</sup>	46,13 €	53,89 €
FAP20DL335015-CODE	DROITE	LISSE	330 x 50	15	m <sup>2</sup>	48,78 €	56,97 €

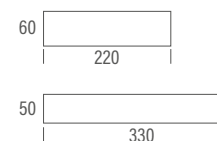

USAGE INTÉRIEUR & EXTÉRIEUR POUR TOUTES LES RÉFÉRENCES / *SUITABLE FOR INDOOR AND OUTDOOR USE FOR ALL PRODUCT RANGES*



## CARREAUX LIBERTI / LIBERTI TILES

RÉFÉRENCE <i>Reference</i>	CARACTÉRISTIQUE <i>Characteristic</i>	FINITION <i>Finish</i>	FORMAT en mm L x l <i>Size in mm</i>	ÉPAISSEUR en mm <i>Thickness in mm</i>	UNITÉ DE VENTE <i>Unit</i>	PRIX HT / <i>Price excl. VAT</i>	
						Montlouis Montvaloir	Autres coloris
FAC20CL161615-CODE	CARREAU	Bords droits	160 x 160	15	m <sup>2</sup>	52,85 €	57,15 €
FAC20HL161615-CODE	CARREAU	Bords droits	Hexagone 160	15	m <sup>2</sup>	52,85 €	57,15 €
FAC20PL102015-CODE	PLINTHE	Bords arrondis	100 x 200	15	ml	13,56 €	14,64 €
FAC20PL053215-CODE	PLINTHE	Bords droits	50 x 330	12	ml	13,56 €	14,64 €

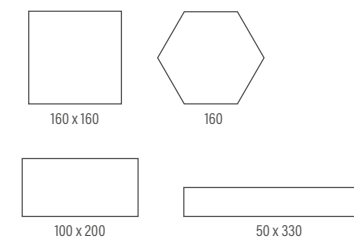

USAGE INTÉRIEUR & EXTÉRIEUR POUR TOUTES LES RÉFÉRENCES / *SUITABLE FOR INDOOR AND OUTDOOR USE FOR ALL PRODUCT RANGES*

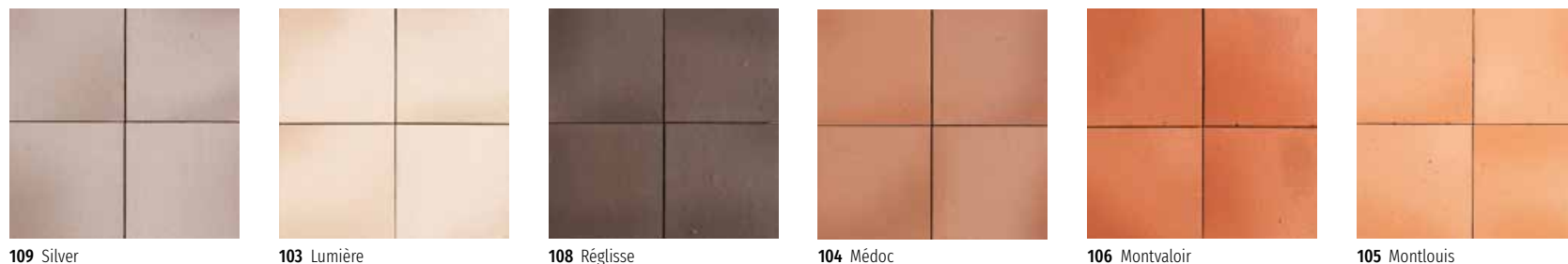

Cette gamme existe aussi en version nuancée / *This range is also available in a shaded version*

Pour commander, ajouter le code couleur au code article.

En raison du mode de fabrication artisanal, les teintes sont données à titre indicatif et peuvent varier d'une cuisson à l'autre. Afin d'éviter les ruptures de couleurs, il est conseillé de recevoir l'ensemble du chantier et de bien mélanger les carreaux.

*To place your order, add the color code to the item code.*

*Given the artisanal and traditional methods of production, details of shade are only given for guidance and can vary from one firing to another. To avoid extreme differences, we advise you to order the whole quantity of tiles at the same time and to mix the tiles.*

## CARREAUX ANJOU / ANJOU TILES

RÉFÉRENCE Reference	CARACTÉRISTIQUE Characteristic	FINITION Finish	FORMAT en mm L x l Size in mm	ÉPAISSEUR en mm Thickness in mm	UNITÉ DE VENTE Unit	PRIX HT Price excl. VAT
FAC20CA161618-CODE	CARREAU	Bords arrondis	160 x 160	18	m <sup>2</sup>	65,69 €
FAC20CA212124-CODE	CARREAU	Bords arrondis	210 x 210	24	m <sup>2</sup>	89,91 €
FAC20HA161618-CODE	CARREAU	Bords arrondis	Hexagone 160	18	m <sup>2</sup>	89,91 €
FAC20PA102015-CODE	PLINTHE	Bords arrondis	100 x 200	15	m <sup>2</sup>	14,37 €

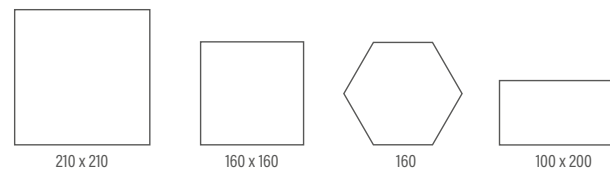

**048** Valanjou nuancé  
USAGE INTÉRIEUR & EXTÉRIEUR



**049** Chaumont nuancé  
USAGE INTÉRIEUR



**050** Chambellay nuancé  
USAGE INTÉRIEUR

## CARREAUX ARDENTES / ARDENTES TILES

RÉFÉRENCE Reference	CARACTÉRISTIQUE Characteristic	FINITION Finish	FORMAT en mm L x l Size in mm	ÉPAISSEUR en mm Thickness in mm	UNITÉ DE VENTE Unit	PRIX HT Price excl. VAT
FAC20CR161618-CODE	CARREAU	Bords droits	160 x 160	15	m <sup>2</sup>	56,03 €
FAC20CR212125-CODE	CARREAU	Bords droits	210 x 210	25	m <sup>2</sup>	77,12 €
FAC20CR101015-CODE	CARREAU	Bords droits	100 x 100	15	m <sup>2</sup>	87,23 €
FAC20HR161618-CODE	CARREAU	Bords droits	Hexagone 160	15	m <sup>2</sup>	77,12 €
FAC20PR102015-CODE	PLINTHE	Bords arrondis	100 x 200	15	m <sup>2</sup>	14,37 €

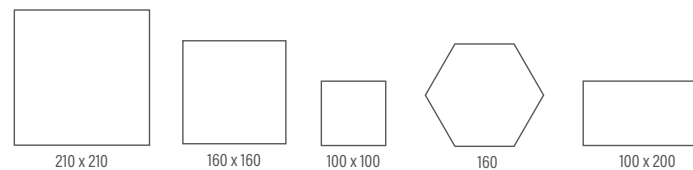

**004** Chambord nuancé  
USAGE INTÉRIEUR & EXTÉRIEUR  
Disponible uniquement  
en 210 x 210



**003** Amboise nuancé  
USAGE INTÉRIEUR  
Disponible dans tous les  
formats



**006** Sully nuancé  
USAGE INTÉRIEUR  
Disponible dans tous les  
formats

## CARREAUX GENUS / GENUS TILES

RÉFÉRENCE Reference	CARACTÉRISTIQUE Characteristic	FINITION Finish	FORMAT en mm L x l Size in mm	ÉPAISSEUR en mm Thickness in mm	UNITÉ DE VENTE Unit	PRIX HT Price excl. VAT
FAC20CG161624-CODE	CARREAU	Bords droits	160 x 160	22	m <sup>2</sup>	76,97 €
FAC20HG161624-CODE	CARREAU	Bords droits	Hexagone 160	22	m <sup>2</sup>	89,91 €



160 x 160

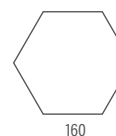

160

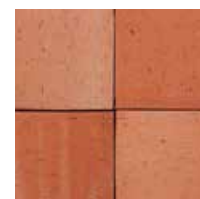

**062** Ronsard nuancé  
USAGE INTÉRIEUR



**063** Rabelais nuancé  
USAGE INTÉRIEUR



Ces produits sont fabriqués au four à bois et sont naturellement flammés. / These products are fired in a wood-fired kiln, giving them natural flame markings.

## CLAUSTRA TERRE CUITE NATURELLE / NATURAL TERRACOTTA CLAUSTRA

RÉFÉRENCE Reference	CARACTÉRISTIQUE Characteristic	FORMAT en mm L x l Size in mm	ÉPAISSEUR en mm Thickness in mm	UNITÉ DE VENTE Unit	PRIX HT Price excl. VAT
FAA20CP282890-CODE	POISSON	280 x 280	90	u	9,58 €
FAA20CT202090-CODE	TRAMONTANE	200 x 200	90	u	5,98 €
FAA20CC202090-CODE	CARRÉ	200 x 200	90	u	5,98 €
FAA20CT232390-CODE	TRIANGLE	235 x 235 x 235	90	u	9,36 €

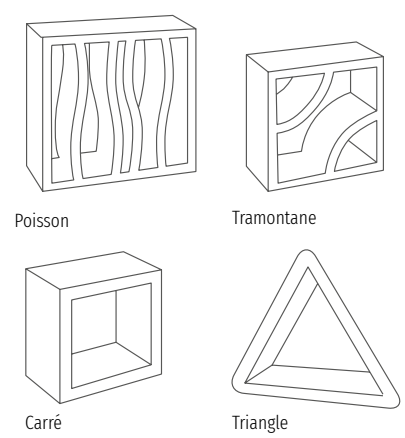

## DESSUS DE MUR TERRE CUITE NATURELLE / NATURAL TERRACOTTA WALL TOP

RÉFÉRENCE Reference	CARACTÉRISTIQUE Characteristic	FORMAT en mm L x l Size in mm	ÉPAISSEUR en mm Thickness in mm	UNITÉ DE VENTE Unit	PRIX HT Price excl. VAT
FAA20DP25335-CODE	PLAT	250 x 330	50	u	12,37 €
FAA20DD33125-CODE	DEMI-PLAT	125 x 330	50	u	7,19 €
FAA20SL203040-CODE	SAISON LARGE	200 x 300	80 x 40	u	12,37 €
FAA20SS202540-CODE	SAINSON STANDARD	200 x 250	80 x 40	u	7,19 €

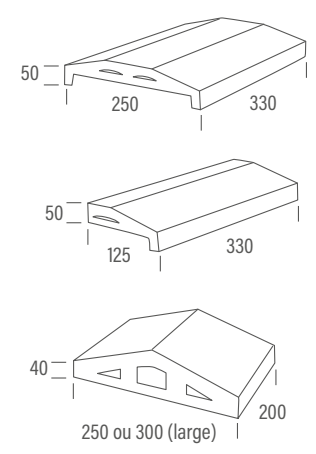

 Ces produits sont fabriqués au four à bois et sont naturellement flammés. / These products are fired in a wood-fired kiln, giving them natural flame markings.

## MOUCHARABIEH TERRE CUITE NATURELLE / NATURAL TERRACOTTA MASHRABIYA

RÉFÉRENCE <i>Reference</i>	CARACTÉRISTIQUE <i>Characteristic</i>	FORMAT en mm <i>L x l Size in mm</i>	ÉPAISSEUR en mm <i>Thickness in mm</i>	UNITÉ DE VENTE <i>Unit</i>	PRIX HT / <i>Price excl. VAT</i>	
					Montlouis Montvaloir	Autres coloris
FAP20BM331212C-CODE	MOUCHARABIEH COSTE	330 x 120	120	u	6,64 €	8,47 €
FAP20BM22609L-CODE	MOUCHARABIEH	220 x 60	90	u	2,34 €	2,99 €
FAP20BM33509L-CODE	MOUCHARABIEH	330 x 50	90	u	3,16 €	4,03 €

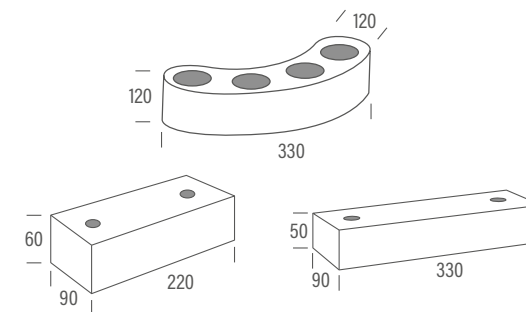

103 Lumière



110 Titane



102 Havane



101 Antarès



106 Montvaloir



109 Silver



116 Étain



108 Réglisse



104 Médoc



105 Montlouis

## MOUCHARABIEH TRADITIONNELLE / TRADITIONAL MASHRABIYA

RÉFÉRENCE <i>Reference</i>	CARACTÉRISTIQUE <i>Characteristic</i>	FORMAT en mm <i>L x l Size in mm</i>	ÉPAISSEUR en mm <i>Thickness in mm</i>	UNITÉ DE VENTE <i>Unit</i>	PRIX HT / <i>Price excl. VAT</i>	
					Montlouis Montvaloir	Autres coloris
FAP21BM22609L-CODE	MOUCHARABIEH	220 x 60	90	u	2,52 €	3,29 €
FAP21BM33509L-CODE	MOUCHARABIEH	330 x 50	90	u	3,41 €	4,44 €

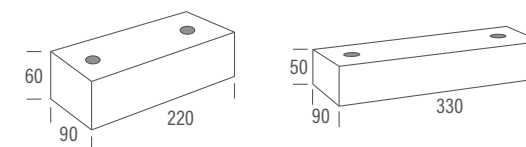

208 Sologne



202 Chinon



204 Orion



206 Sirius

## CASIER À BOUTEILLES TERRE CUITE NATURELLE / NATURAL TERRACOTTA BOTTLE RACK

RÉFÉRENCE Reference	CARACTÉRISTIQUE Characteristic	FORMAT en mm L x l Size in mm	ÉPAISSEUR en mm Thickness in mm	UNITÉ DE VENTE Unit	PRIX HT Price excl. VAT
P323012102-CODE	CASIER 1 TROU	100 x 300 x 100	Ø 95	u	4,45 €
P323033102-CODE	CASIER 3 TROUS	335 x 300 x 120	Ø 95	u	5,01 €



106 Montvaloir nuancé



## TUILES FAITIÈRES TERRE CUITE NATURELLE / NATURAL TERRACOTTA RIDGE TILES

RÉFÉRENCE Reference	CARACTÉRISTIQUE Characteristic	FORMAT en mm L x l Size in mm	ÉPAISSEUR en mm Thickness in mm	UNITÉ DE VENTE Unit	PRIX HT Price excl. VAT
P163316004- CODE	TUILES FAITIÈRES	330 x 200 x 165 x 8	20	U	3,48 €



208 Sologne



202 Chinon



 Ces produits sont fabriqués au four à bois et sont naturellement flammés. / These products are fired in a wood-fired kiln, giving them natural flame markings.

Pour commander, ajouter le code couleur au code article.

En raison du mode de fabrication artisanal, les teintes sont données à titre indicatif et peuvent varier d'une cuisson à l'autre. Afin d'éviter les ruptures de couleurs, il est conseillé de recevoir l'ensemble du chantier et de bien mélanger les carreaux.

To place your order, add the color code to the item code.

Given the artisanal and traditional methods of production, details of shade are only given for guidance and can vary from one firing to another. To avoid extreme differences, we advise you to order the whole quantity of tiles at the same time and to mix the tiles.

## PAILLAGE TERRE CUITE NATURELLE / NATURAL TERRACOTTA MULCHING

RÉFÉRENCE Reference	CARACTÉRISTIQUE Characteristic	FORMAT en mm L x l Size in mm	UNITÉ DE VENTE Unit	PRIX HT Price excl. VAT
FAA20PP10201T-CODE	PEPITE CALIBRE 10/20	Big Bag 1 Tonne	u	142,29 €
FAA20PP102025-CODE	PEPITE CALIBRE 10/20	Sac 25 kg	u	8,39 €
FAA20PM05101T-CODE	MIGNONETTE CALIBRE 5/10	Big Bag 1 Tonne	u	176,67 €
FAA20PM051025-CODE	MIGNONETTE CALIBRE 5/10	Sac 25 kg	u	10,31 €



103 Lumière



109 Silver



102 Havane



104 Médoc



106 Montvaloir

## PAVÉS TERRE CUITE NATURELLE / NATURAL TERRACOTTA PAVING

RÉFÉRENCE Reference	CARACTÉRISTIQUE Characteristic	FORMAT en mm L x l Size in mm	ÉPAISSEUR en mm Thickness in mm	UNITÉ DE VENTE Unit	PRIX HT / Price excl. VAT	
					Montfort Sologne	Azay Durtal Valençay
FAP20PB224060-CODE	PAVÉ LONG	220 x 40 (face visible 220 x 40)	60	m <sup>2</sup>	97,33 €	121,67 €
FAP20PB226040-CODE	PAVÉ LONG	220 x 60 (face visible 220 x 60)	40	m <sup>2</sup>	69,36 €	86,7 €
FAP20PV101040-CODE	PAVÉ TERRASSE	105 x 105	40	m <sup>2</sup>	72,75 €	90,93 €
FAP20PE212122-CODE	ECURIE	210 x 210	22	m <sup>2</sup>	72,75 €	90,8 €
FAP20PV101060-CODE	PARKING	105 x 105	60	m <sup>2</sup>	96,96 €	121,24 €

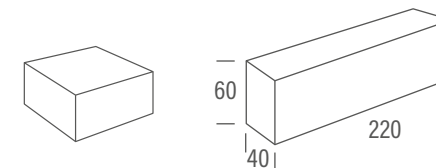

219 Azay



221 Durtal



220 Valençay



210 Montfort



208 Sologne



Pavé écurie

 Ces produits sont fabriqués au four à bois et sont naturellement flammés. / These products are fired in a wood-fired kiln, giving them natural flame markings.

Pour commander, ajouter le code couleur au code article.

En raison du mode de fabrication artisanal, les teintes sont données à titre indicatif et peuvent varier d'une cuisson à l'autre. Afin d'éviter les ruptures de couleurs, il est conseillé de recevoir l'ensemble du chantier et de bien mélanger les carreaux.

To place your order, add the color code to the item code.

Given the artisanal and traditional methods of production, details of shade are only given for guidance and can vary from one firing to another. To avoid extreme differences, we advise you to order the whole quantity of tiles at the same time and to mix the tiles.

## Traitez et entretenez durablement

Issues des dernières avancées en matière de formulation, les solutions d'entretien Rairies Montrieux conjuguent efficacité d'action, simplicité d'application et respect du matériau. À commencer par l'IMPERTER PLUS dont la nouvelle formule éco labellisable sans composés organiques volatiles, assure une protection écologique de la matière et de l'environnement. L'allié incontournable de vos carreaux !

## Treat and maintain for a long time

As a result of the latest advanced formulation, the Rairies Montrieux maintenance solutions combine efficiency of action, simplicity of use and respect of the materials. To start with the IMPERTER treatment whose eco-labeled new formula with no organic volatile components, ensures 100% natural protection of the material and the planet. The absolute ally for your tiles!



## PRODUITS DE TRAITEMENT / TREATMENTS

RÉFÉRENCE Reference	PRODUIT Product	CARACTÉRISTIQUE Characteristic	USAGE Use	UNITÉ DE VENTE Unit	DISPONIBILITÉ	PRIX HT Price excl. VAT
NEP09001005-000	CLEANTER PLUS 1L	NETTOYAGE RÉGULIER	Intérieur	u		11,41 €
NEP09005005-000	CLEANTER PLUS 5L	NETTOYAGE RÉGULIER	Intérieur	u		56,03 €
NEP09001008-000	IMPERTER PLUS 1L	PROTECTION ANTI TÂCHES	Intérieur	u		27,64 €
NEP09005008-000	IMPERTER PLUS 5L	PROTECTION ANTI TÂCHES	Intérieur	u		129,30 €
NEP09001002-000	CIRE LUISANCE 1L	ASPECT LUSTRÉ ET EFFET MOUILLÉ	Intérieur	u		27,64 €
NEP09005002-000	CIRE LUISANCE 5L	ASPECT LUSTRÉ ET EFFET MOUILLÉ	Intérieur	u		129,30 €
NEP09001003-000	CIRTER PLUS 1L	CIRE ASPECT SATINÉ	Intérieur	u		27,64 €
NEP09005003-000	CIRTER PLUS 5L	CIRE ASPECT SATINÉ	Intérieur	u		129,30 €
NEP09001007-000	DETACHTER PLUS 1L	NETTOYAGE DES TÂCHES DIFFICILE	Intérieur	u		23,86 €
NEP09001004-000	DECAPCIR PLUS 1L	DECAPAGE DE LA CIRE	Intérieur	u		17,70 €
NEP09005004-000	DECAPCIR PLUS 5L	DECAPAGE DE LA CIRE	Intérieur	u		89,86 €
NEP09001006-000	DECAPTER PLUS 1L	DÉCAPANT LAITANCES ET CIMENT	Intérieur	u		25,90 €
NEP09005006-000	DECAPTER PLUS 5L	DÉCAPANT LAITANCES ET CIMENT	Intérieur	u		117,12 €
NEP52001003-000	CLEANJARDIN 1L	NETTOYANT POUR EXTÉRIEUR	Terrasse	u	Sur commande	
NEP52005003-000	CLEANJARDIN 5L	NETTOYANT POUR EXTÉRIEUR	Terrasse	u	Sur commande	
NEP52001001-000	IMPERTERRASSE 1L	IMPERMÉABILISANT POUR TERRASSES EXTÉRIEURES	Terrasse	u	Sur commande	
NEP52005001-000	IMPERTERRASSE 5L	IMPERMÉABILISANT POUR TERRASSES EXTÉRIEURES	Terrasse	u	Sur commande	
NEP52001002-000	TERRELICHEN 1L	ANTIMOUSSE PAYSAGES EXTÉRIEURS	Terrasse	u	Sur commande	
NEP52005002-000	TERRELICHEN 5L	ANTIMOUSSE PAYSAGES EXTÉRIEURS	Terrasse	u	Sur commande	

1

## DISPOSITIONS GÉNÉRALES

Toute commande implique de plein droit l'acceptation par l'acheteur des présentes CGV et des dispositions de nos tarifs. Elles prévalent sur toutes conditions contraires stipulées par l'acheteur, notamment dans ses conditions d'achat et ses bons de commande.

Le fait que le vendeur ne se prévale pas de l'une quelconque des présentes CGV à un moment donné ne pourra être interprété comme valant renonciation à se prévaloir ultérieurement de l'une quelconque desdites conditions. Les revendeurs de nos produits doivent rendre nos CGV opposables aux sous-acquéreurs pour les dispositions les concernant.

### GENERAL PROVISIONS

*Any order implies that the purchaser accepts the Terms and Conditions hereof as well as our tariff provisions ipso jure. They shall prevail over any other contrary provisions stipulated by the purchaser in particular in their own Terms and Conditions or purchase orders.*

*The fact that the seller doesn't make use of one of the Terms and Conditions hereby at some point shall not be interpreted as a waiver to exercise one of these Terms and Conditions at a later date. The distributors of our products shall make our Terms and Conditions enforceable against any subsequent purchaser regarding the provisions with which they are concerned.*

2

## DOCUMENTS CONTRACTUELS – COMMANDES

Les commandes qui nous sont transmises s'entendent toujours sous réserve de notre acceptation. Cette dernière ne peut résulter que de l'émission d'un accusé de réception de commande ou de l'exécution directe de la commande. Les commandes doivent comporter tous les renseignements définitifs nécessaires à leur bonne exécution.

Toute modification ou résolution de commande demandée par l'acheteur ne pourra être prise en considération que si elle nous est parvenue par écrit avant l'expédition des produits figurant au catalogue et avant la mise en fabrication pour les commandes de produits de fabrication spéciale acceptées moyennant paiement d'un acompte. En cas d'annulation de commande, les acomptes éventuellement versés feront l'objet d'un avoir.

Nos tarifs, catalogues ou autres documents promotionnels ne constituent pas une offre. Nous nous réservons le droit de retirer un produit sans préavis ou d'en modifier les caractéristiques pour des raisons liées notamment à l'évolution technique ou à la modification des nos conditions de fabrication.

Nos offres sont établies sans frais et sans engagement de notre part. Elles sont caduques de plein droit après un délai de 3 mois à défaut d'être suivies d'une commande définitive dans ce délai.

Toute commande de fabrication spéciale (hors catalogue) ne pourra être annulée.

### CONTRACTUAL DOCUMENTS – ORDERS

*All orders are subject to our prior consent further to which the order will be either acknowledged or directly executed.*

*All orders shall include the information necessary to be executed properly.*

*Any modification or resolution of order required by the purchaser shall be taken into account only if it is notified in writing before the products have been shipped for those mentioned in the catalogue or before the manufacturing release has been issued if the products require a specific production previously accepted by us and subject to a down payment. In case an order is cancelled, any down payment already paid shall be subject to a credit note.*

*Our price lists, catalogues or any other promotional documents shall not constitute an offer. We reserve the right to remove a product without any prior notice or to modify its characteristics in particular for technical reasons or modifications of our manufacturing conditions.*

*Our offers are defined free of charge and imply no obligation from us. They are null and void ipso jure after a period of 3 months for lack of final order within this deadline. Any order requiring a specific production (products not included in the catalogue) cannot be cancelled.*

3

## DÉLAIS

Les délais de fabrication et de livraison ne constituent qu'une simple indication, sans engagement de notre part.

La disponibilité des produits est indiquée sauf vente entre temps. Les retards ne peuvent donner lieu à dommages-intérêts, ni entraîner l'annulation de la commande. Les cas de force majeure ou autres causes indépendantes de notre volonté (grèves, gel, incendie, pénurie, etc.) ne sauraient engager notre responsabilité.

Le non-respect par l'acheteur des conditions de paiement sur des livraisons antérieures ou en cours nous libère de tous engagements et responsabilité.

### LEAD TIMES

*Manufacturing and delivery lead times are given for information only with no other obligation from our company. The availability of our products is given unless sales are confirmed meanwhile. Delays shall not result in claims or order cancellation. We shall not be held liable for any acts of God or other circumstances beyond our control (strikes, frost, fires, shortage...). The non-observance by the purchaser of our terms of payment regarding previous deliveries or currently underway shall free our company from any commitment or liability.*

4

## DÉLIVRANCE / MISE À DISPOSITION DES PRODUITS

Les marchandises sont vendues « à nos usines » ou « au dépôt » où l'acheteur les agréé définitivement sans que nous l'ayons à l'y inviter. Les risques de chargement et de transport sont ainsi transférés à l'acheteur, tenu de prendre livraison, lors de la mise à disposition de la marchandise pour chargement, même si les marchandises ont été vendues « franco ».

### RELEASE / AVAILABILITY OF PRODUCTS

*The goods are sold « in our factories » or « in our warehouses » where they are approved by the purchaser once and for all without having to ask them. Loading and transport risks are thus transferred to the purchaser who is held liable for taking delivery of the goods once available and ready for loading even if they were sold « free of charge ».*

5

## RÉCEPTION – TOLÉRANCES

Nos produits voyagent aux risques et périls du destinataire, quelque soit le mode d'expédition. Il appartient au client de vérifier l'état et la quantité de nos produits au moment de la réception, et en cas d'avarie ou de manquant, d'accomplir les formalités légales fixées par l'article L133-3 du code de commerce dans les trois jours, pour sauvegarder ses droits envers les transporteurs. Attention la mention « sous réserve de déballage » n'est pas légale. A défaut de réserves précises sur le bordereau de livraison, la marchandise sera considérée comme livrée conforme.

Tous nos produits sont vendus avec les tolérances en usage dans les produits céramiques sur couleurs, épaisseurs, longueurs, etc. Notre responsabilité ne peut-être en jeu pour ce motif. Il en est de même des tailles de pièces spéciales qui sont faites dans les meilleures conditions possibles, mais dont nous ne pouvons garantir l'exécution stricte aux dimensions demandées.

### RECEPTION – TOLERANCES

*Our products travel at the recipient's risk regardless the mode of transport. It is for the client to check the state and quantity of our products upon delivery and in case of damage or shortage, to carry out all the legal procedures as defined in the article L133-3 of the commercial code within three days in order to protect one's rights against carriers. Be careful: the mention « subject to unpacking » is not legal. For lack of clear reservations on the delivery slip, the goods shall be considered compliant with the delivery.*

*All our products are sold with the tolerances in use among ceramic products in terms of colour, thickness, length... Our responsibility shall not be questioned for these reasons. It is the same for sizes of specific articles that are made in the best possible conditions for which, however, we cannot guarantee the execution to the exact required dimensions.*

**PRIX**

Nos prix s'entendent HT et nos factures sont payables aux Rairies 49430 Les Rairies. Les produits sont facturés aux tarifs et conditions en vigueur au jour de la commande. Ils sont modifiables sans préavis.

Les prix et indications figurant sur les catalogues, tarifs et site internet sont donnés à titre indicatif. RAIRIES MONTRIEUX n'est lié par aucun engagement qui pourrait être pris par son personnel, sauf sous réserve de confirmation écrite par la direction de RAIRIES MONTRIEUX.

**PRICES**

*Our prices excl. VAT and our invoices are payable to Les Rairies – 49430 Les Rairies - FRANCE. Our products are invoiced according to our price list and terms and conditions in force at the date of the order. They are modifiable without any notice.*

*Prices and indications mentioned in the catalogues, price lists and website are given for information only. RAIRIES MONTRIEUX is bound by no commitment that may be made by its personnel unless confirmed in writing by the management team itself.*

**PAIEMENTS**

Pour toute ouverture de compte client, la 1<sup>ère</sup> commande est payable par avance à 100% avant la livraison. Pour les commandes suivantes, le paiement sera effectué à 30 jours fin de mois.

Pour toute ouverture de compte, le client devra nous adresser un extrait k-bis, un relevé d'identité bancaire ainsi que le formulaire prévu à cet effet dûment rempli et signé. Le mode de paiement est celui figurant sur tous nos accusés de réception de commande.

Tout retard de paiement constitutif d'un manquement auxdits délais de paiement entraînera l'exigibilité de plein droit d'une pénalité d'un montant égal au taux d'intérêt appliqué par la BCE à son opération de refinancement la plus récente majoré de 10 points de pourcentage à la date d'échéance du délai de paiement applicable.

**PAYMENTS**

*Whenever a new client open an account, the total amount of the very first order is payable in advance before delivery. Regarding the following orders, the payment is due within 30 days of the end of the month.*

*When opening a new account, the client shall send their company registration certificate and bank details as well as the form provided for this purpose duly completed and signed. The payment method is the one mentioned in all our order acknowledgements.*

*Any delay of payment implying a breach to the aforementioned terms of payment shall automatically result in the enforceability of a penalty equal to the interest rate applied by the ECB on its latest refinancing operation plus ten percentage points at the due date of the applicable terms of payment.*

**GARANTIE**

Nous garantissons au jour de la livraison, la conformité des marchandises aux normes NF EN pour les produits normalisés ou la conformité aux prescriptions imposées par les avis techniques. Sauf garantie spécifique mentionnée au catalogue, nos produits sont garantis dans les conditions légales. Sont exclus de toute garantie les vices n'ayant pas fait l'objet de réserves, les détériorations ou défauts provoqués par l'usure naturelle ou par un élément extérieur ou par une modification du produit. Le bénéfice de la garantie est subordonnée à un stockage, un usage, des contraintes, une mise en œuvre et un entretien de nos produits, appropriée et conformes aux règles de l'art.

Toute réclamation doit nous parvenir par écrit avec photos dans les 48 heures de la réception de la marchandise. Elle ne saurait être prise en considération après l'emploi ou la pose de nos produits. En cas de livraison, reconnue défectueuse ou non conforme, notre responsabilité est strictement limitée au remplacement des dites à l'exception de tous frais et indemnités. En aucun cas, nous ne pourrions être tenus responsables des dommages indirects (perte d'exploitation, indemnités de retard, etc.).

**GUARANTEE**

*Upon delivery, we guarantee that all standardized products comply with the NF EN standard and any other product complies with the specifications imposed by technical evaluations. Unless otherwise specified in our catalogue, all our products are guaranteed under legal conditions. Are excluded from the guarantee any fault that wasn't mentioned in reservations, any damage or defect caused by natural wear or by external factors or by the modification of a product. The benefit of the guarantee is dependent on appropriate storage, use, obligations, laying process and maintenance of our products according to good engineering practices.*

*Any complaint shall be sent in writing with photos and received within 48 hours upon receipt of goods. The latter shall not be taken into account once our products are used or laid. In case of delivery known as faulty or non-compliant, our responsibility is strictly limited to the replacement of the aforementioned goods to the exclusion of any charges and compensations. On no account, we shall be responsible for indirect damages (operating loss, late penalty...).*

**RETOUR DE MARCHANDISES**

Tout retour éventuel de produits devra avoir fait l'objet d'un accord formel préalable de nos services et s'effectuera dans les trente jours suivant la livraison. Les produits renvoyés doivent être à nouveau commercialisables et accompagnés des références du bon de livraison, de la facture et de l'acceptation de retour. Les frais et risques du retour sont toujours à la charge de l'acquéreur. La reprise fera l'objet d'un avoir sur la base du prix facturé après déduction d'un abattement de 30%.

**RETURN OF GOODS**

*Any return of products shall be subject to a formal prior consent from our sales department and within 30 days following the delivery. The returned products must be re-marketable and re-sent with the references of the delivery slip, the invoice and the return acknowledgement form. Return expenses and risks shall be at the purchaser's cost. The return shall be subject to a credit note based on the invoiced price after the deduction of 30% abatement.*

**RÉSERVE DE PROPRIÉTÉ**

De convention expresse, le transfert de propriété est suspendu jusqu'au paiement intégral du prix en principal et accessoires.

**RETENTION OF TITLE**

*By express agreement, the transfer of title is suspended until the payment in full of the principal and other charges.*

**CONTESTATIONS**

Aucune contestation ou litige n'autorise le client à retenir, suspendre ou différer le paiement ou l'acceptation d'un effet selon les modalités convenues. Pour toute contestation pouvant s'élever, les tribunaux de notre siège social seront les seuls compétents. La loi applicable est la loi française.

**DISPUTES**

*According to the terms hereinafter, no dispute or conflict shall entitle the client to withhold, interrupt or delay the payment or the acceptance of a bill. Should any dispute arise, the only competent jurisdiction shall be the courts where our head office is located. The applicable law is the French law.*

PRODUIT	DIMENSIONS EN MM	Nbre unité m <sup>2</sup> ou ml**	Poids (kg) au m <sup>2</sup> ou ml ou u	Nbre m <sup>2</sup> ou ml/palette	Nbre / boîte (m <sup>2</sup> ou ml)	Poids palette (kg)
<b>PLAQUETTE DE PAREMENT</b>						
<b>PLAQUETTE DE PAREMENT*</b>	220 x 60	62/m <sup>2</sup>	18 kg	48,4 m <sup>2</sup>	0,97 m <sup>2</sup>	880 kg
<b>PLAQUETTE DE PAREMENT*</b>	330 x 50	50/m <sup>2</sup>	18 kg	48 m <sup>2</sup>	0,96 m <sup>2</sup>	902 kg
<b>ANGLE</b>	220 x 105 x 60	14,3/ml	0,44 kg	2100 u	50 u	875 kg
<b>ANGLE</b>	220 x 105 x 50	16,7/ml	0,36 kg	2400 u	50 u	864 kg
<b>NORMANDIE</b>	280 x 60	50/m <sup>2</sup>	24 kg	40 m <sup>2</sup>	0,5 m <sup>2</sup>	960 kg
<b>TUILEAUX</b>	280 x 25	99/m <sup>2</sup>	23 kg	40 m <sup>2</sup>	0,5 m <sup>2</sup>	920 kg
<b>PROFIL COSTE</b>	220 x 130	38/m <sup>2</sup>	28,08 kg	22,4 m <sup>2</sup>	NC	630 kg
<b>ACROBRIC</b>						
<b>ACROBRIC DROIT</b>	330 x 90	31/m <sup>2</sup>	30 kg	27 m <sup>2</sup>	NC	810 kg
<b>BRIQUE DE PAREMENT</b>						
<b>BRUT DE FOUR</b>	400 x 40 x 90	49/m <sup>2</sup>	2,85 kg	350 u	964 u	-
<b>ORIGINELLE</b>	220 x 50 x 105	72/m <sup>2</sup>	2,125 kg	500 u	NC	NC
<b>ORIGINELLE</b>	220 x 60 x 102	62/m <sup>2</sup>	2,55 kg	500 u	NC	NC
<b>ORIGINELLE</b>	330 x 50 x 90	50/m <sup>2</sup>	2,85 kg	350 u	NC	NC
<b>REMARQUABLE</b>	220 x 50 x 90	72/m <sup>2</sup>	NC	NC	NC	NC
<b>MULOT</b>	220 x 50 x 50	72/m <sup>2</sup>	0,96 kg	600 u	NC	NC
<b>TRADITIONNELLE PLEINE</b>	220 x 50 x 105	72/m <sup>2</sup>	2,125 kg	500 u	NC	NC
<b>TRADITIONNELLE PERFORÉE</b>	220 x 50 x 105	72/m <sup>2</sup>	1,60 kg	502 u	NC	NC
<b>TRADITIONNELLE PLEINE</b>	220 x 60 x 105	62/m <sup>2</sup>	2,55 kg	500 u	NC	NC
<b>TRADITIONNELLE PERFORÉE</b>	220 x 60 x 105	62/m <sup>2</sup>	1,90 kg	436 u	NC	NC
<b>TRADITIONNELLE PLEINE</b>	330 x 50 x 90	50/m <sup>2</sup>	2,85 kg	350 u	NC	NC
<b>TRADITIONNELLE PERFORÉE</b>	330 x 50 x 90	50/m <sup>2</sup>	2,31 kg	400 u	NC	NC
<b>TRADITIONNELLE PLEINE</b>	220 x 110 x 20	NC	NC	NC	NC	NC
<b>TRADITIONNELLE PLEINE</b>	220 x 110 x 30	NC	NC	NC	NC	NC

\*Plaquette de parement originelle, émail transparent, émail couleur, émail cristallin, émail métal, engobée, terre cuite naturelle, réduction, grenillée, caractère et terre cuite naturelle lammée

\*\*Quantités au m<sup>2</sup> : les quantités indiquées de produits par m<sup>2</sup> sont considérées avec des joints de 10 mm selon les usages de notre profession. Dans le cas de joints plus étroits, il y aura lieu de prévoir des quantités supérieures lors de la commande pour éviter des problèmes de réassorts en fin de chantier.

PRODUIT	DIMENSIONS EN MM	Nbre unité m <sup>2</sup> ou ml	Poids (kg) au m <sup>2</sup> ou ml ou u	Nbre m <sup>2</sup> ou ml/palette	Nbre / boîte (m <sup>2</sup> ou ml)	Poids palette (kg)
<b>CARREAUX</b>						
<b>ANJOU CHARME</b>	100x100	82/m <sup>2</sup>	24 kg	50 m <sup>2</sup>	0,50 m <sup>2</sup>	1215 kg
<b>ÉMAIL COULEUR/CRISTALLIN</b>	100 x 100	82/m <sup>2</sup>	0,25 kg	41 m <sup>2</sup>	56 u	841 kg
<b>ÉMAIL COULEUR/CRISTALLIN</b>	150 x 150	39/m <sup>2</sup>	0,59 kg	25 m <sup>2</sup>	20 u	590 kg
<b>ÉMAIL COULEUR/CRISTALLIN</b>	HEXAGONE 150	50/m <sup>2</sup>	0,52 kg	24 m <sup>2</sup>	20 u	624 kg
<b>SOL</b>						
<b>PLAQUETTE PAREMENT TERRE CUITE NATURELLE</b>	220 x 60 x 15	62/m <sup>2</sup>	22,5 kg	41 m <sup>2</sup>	0,83 m <sup>2</sup>	931 kg
<b>PLAQUETTE PAREMENT TERRE CUITE NATURELLE</b>	335 x 50 x 15	50/m <sup>2</sup>	22,5 kg	41m <sup>2</sup>	0,78 m <sup>2</sup>	930 kg
<b>CARREAU - ANJOU</b>	160 x 160	39/m <sup>2</sup>	32 kg	40 m <sup>2</sup>	0,33 m <sup>2</sup>	1295 kg
<b>CARREAU ANJOU - CHAMBELLAY</b>	210 x 210	21/m <sup>2</sup>	38 kg	20 m <sup>2</sup>	0,33 m <sup>2</sup>	775 kg
<b>CARREAU - ANJOU - CHAUMONT / VALANJOU</b>	210 x 210	22/m <sup>2</sup>	40 kg	20 m <sup>2</sup>	0,5 m <sup>2</sup>	815 kg
<b>CARREAU - ANJOU - CHAMBELLAY</b>	HEXAGONE 160	42/m <sup>2</sup>	32 kg	25 m <sup>2</sup>	0,33 m <sup>2</sup>	815 kg
<b>CARREAU - ANJOU - CHAUMONT / VALANJOU</b>	HEXAGONE 160	45/m <sup>2</sup>	35 kg	25 m <sup>2</sup>	0,33 kg	890 kg
<b>CARREAU - ANJOU</b>	100 x 200	5/ml	3,5 kg	336 ml	4 ml	1190 kg
<b>CARREAU - LIBERTI</b>	160 x 160	36/m <sup>2</sup>	28 kg	40 m <sup>2</sup>	0,25 m <sup>2</sup>	1135 kg
<b>CARREAU - LIBERTI</b>	HEXAGONE 160	44/m <sup>2</sup>	28 kg	40 m <sup>2</sup>	0,25 m <sup>2</sup>	1135 kg
<b>CARREAU - LIBERTI</b>	100 x 200	5/ml	3,5 kg	336 ml	4 ml	1190 kg
<b>CARREAU - LIBERTI</b>	50 x 330	3/ml	0,365 kg	250 ml	10 ml	290 kg
<b>CARREAU - GENUS - RONSARD</b>	160 x 160	39/m <sup>2</sup>	37 kg	35m <sup>2</sup>	0,33 m <sup>2</sup>	1310 kg
<b>CARREAU - GENUS - RABELAIS</b>	160 x 160	42/m <sup>2</sup>	39 kg	35 m <sup>2</sup>	0,33 m <sup>2</sup>	1380 kg
<b>CARREAU - GENUS - RONSARD</b>	HEXAGONE 160	45/m <sup>2</sup>	NC	NC	NC	NC
<b>CARREAU - GENUS - RABELAIS</b>	HEXAGONE 160	45/m <sup>2</sup>	NC	NC	NC	NC

PRODUIT	DIMENSIONS EN MM	Nbre unité m <sup>2</sup> ou ml	Poids (kg) au m <sup>2</sup> ou ml ou u	Nbre m <sup>2</sup> ou ml/ palette	Nbre / boîte (m <sup>2</sup> ou ml)	Poids palette (kg)
<b>PLEIN AIR</b>						
CLAUSTRA - POISSON	280 x 280 x 90	13/m <sup>2</sup>	4,5 kg	96 u	NC	450 kg
CLAUSTRA - TRAMONTANE	200 x 200 x 90	25/m <sup>2</sup>	2,5 kg	125 u	NC	330 kg
CLAUSTRA - CARRÉ	220 x 220 x 90	25/m <sup>2</sup>	2 kg	125 u	NC	250 kg
CLAUSTRA - TRIANGLE	235 x 235 x 235	42/m <sup>2</sup>	62 kg	NC	NC	NC
DESSUS DE MUR PLAT	250 x 330	3/ml	4,2 kg	180 u	NC	770 kg
DESSUS DE MUR DEMI PLAT	125 x 330	3/ml	2,1 kg	360 u	NC	770 kg
DESSUS DE MUR SAISON	200 x 300	5/ml	42,6 kg	150 u	NC	1280 kg
DESSUS DE MUR SAISON	200 x 250	5/ml	42,5 kg	200 u	NC	1700 kg
PAVÉ ÉCURIE	210 x 210	24/m <sup>2</sup>	51 kg	20 m <sup>2</sup>	NC	1020 kg
PAVÉ TERRASSE	105 x 105 x 40	90/m <sup>2</sup>	74 kg	837 u	NC	850 kg
PAVÉ PARKING	105 x 105 x 60	90/m <sup>2</sup>	NC	NC	NC	NC
PAVÉ LONG	220 x 40 x 60 (face visible 220 x 40)	87/m <sup>2</sup>	170 kg	NC	NC	NC
PAVÉ LONG	220 x 60 x 40 (face visible 220 x 60)	62/m <sup>2</sup>	127 kg	NC	NC	NC
<b>BRIQUE MOUCHARABIEH</b>						
TERRE CUITE NATURELLE / TRADITIONNELLE	220 x 60 x 90	56/m <sup>2</sup>	2,20 kg	500 u	NC	NC
TERRE CUITE NATURELLE / TRADITIONNELLE	330 x 50 x 90	35/m <sup>2</sup>	2,70 kg	350 u	NC	NC

## TRANSPORT / TRANSPORT

### NÉGOCES :

- Forfait emballage pour toute commande inférieure à 100 € HT : **20 € HT**
- Forfait transport pour toute commande inférieure à 1000 € HT : **150 € HT**
- Forfait transport pour toute commande supérieure à 1000 € HT : **290 € HT**
- Forfait hayon : **90 € HT**

Rairies  
Montrieux  
TERRE D'ORIGINE

DÉCORER DURABLEMENT

1 rue des Fourneaux - 49430 Les Rairies  
Tél : +33(0)2 41 21 15 20  
o.dessaux@montrieux.fr

113 avenue Daumesnil - 75012 Paris  
Tél : +33(0)1 53 02 49 00  
p.benaïche@montrieux.fr

[www.rairies.com](http://www.rairies.com)

